

СЕРИЯ НАСОСОВ КОНСОЛЬНОГО ТИПА

**NKW**

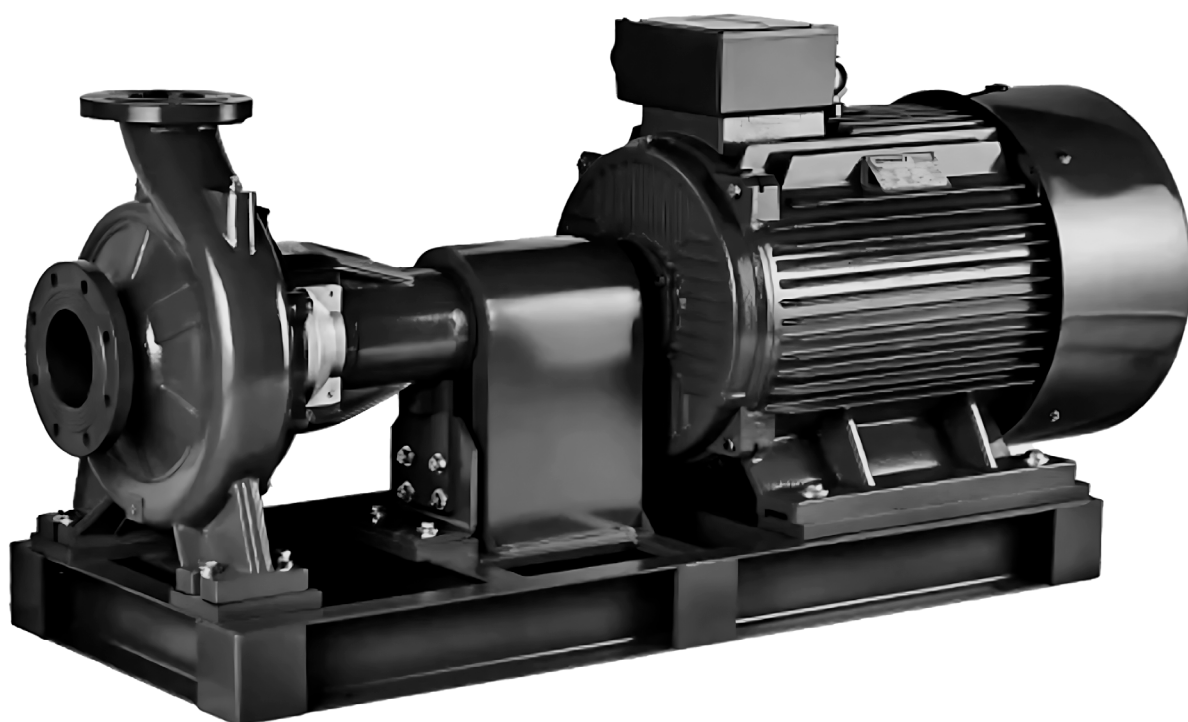



## СОДЕРЖАНИЕ

Общие сведения .....	4	NKW 150-125-315/2 .....	34
Области применения .....	4	NKW 200-150-200/2 .....	35
Модельный ряд .....	5	NKW 200-150-250/2 .....	36
Расшифровка обозначения .....	6	NKW 200-150-315/2 .....	37
Условия эксплуатации .....	6	NKW 80-65-160/4 .....	38
Электродвигатель .....	8	NKW 80-65-200/4 .....	39
Подбор насосов .....	8	NKW 80-65-250/4 .....	40
Рабочая точка насоса .....	8	NKW 80-65-315/4 .....	41
КПД .....	10	NKW 100-80-160/4 .....	42
NKW 65-50-125/2 .....	12	NKW 100-80-200/4 .....	43
NKW 65-50-160/2 .....	13	NKW 100-80-250/4 .....	44
NKW 65-50-200/2 .....	14	NKW 100-80-315/4 .....	45
NKW 65-50-250/2 .....	15	NKW 100-80-400/4 .....	46
NKW 65-50-315/2 .....	16	NKW 125-100-160/4 .....	47
NKW 80-65-125/2 .....	17	NKW 125-100-200/4 .....	48
NKW 80-65-160/2 .....	18	NKW 125-100-250/4 .....	49
NKW 80-65-200/2 .....	19	NKW 125-100-315/4 .....	50
NKW 80-65-250/2 .....	20	NKW 125-100-400/4 .....	51
NKW 80-65-315/2 .....	21	NKW 150-125-200/4 .....	52
NKW 100-80-125/2 .....	22	NKW 150-125-250/4 .....	53
NKW 100-80-160/2 .....	23	NKW 150-125-315/4 .....	54
NKW 100-80-200/2 .....	24	NKW 150-125-400/4 .....	55
NKW 100-80-250/2 .....	25	NKW 200-150-200/4 .....	56
NKW 100-80-315/2 .....	26	NKW 200-150-250/4 .....	57
NKW 125-100-160/2 .....	27	NKW 200-150-315/4 .....	58
NKW 125-100-200/2 .....	28	NKW 200-150-400/4 .....	59
NKW 125-100-250/2 .....	29	NKW 250-200-250/4 .....	60
NKW 125-100-315/2 .....	30	NKW 250-200-315/4 .....	61
NKW 150-125-200/2 .....	31	NKW 250-200-400/4 .....	62
NKW 150-125-250/2 .....	32	NKW 300-250-315/4 .....	63
NKW 150-125-250H/2 .....	33	NKW 300-250-400/4 .....	64

## Общие сведения

**NKW** – серия насосов консольного типа.

Насосы NKW - это центробежные одноступенчатые несамовсасывающие насосы с осевым всасывающим и радиальным напорным патрубками. Соединение с трубопроводами фланцевого типа.

Размеры и номинальные характеристики соответствуют стандарту EN 733.

Перекачиваемая среда – чистая вода и жидкости, химически не агрессивные к материалам насоса. Температура перекачиваемой жидкости от -10 °С до +120 °С.

Серия NKW включает в себя насосы с 2-полюсным и с 4-полюсным электродвигателями. Производительность насосов с 2-полюсным электродвигателем достигает 1000 м<sup>3</sup>/ч, максимальный напор – 164 м. Производительность насосов с 4-полюсным электродвигателем достигает 1500 м<sup>3</sup>/ч и напора 72 м.

## Области применения

- системы повышения давления в коммунальном водоснабжении
- системы повышения давления в производственных зданиях
- системы водоподготовки
- системы пожаротушения
- перекачивание жидкости в системах отопления, кондиционирования, вентиляции
- системы орошения
- циркуляция в климатических системах

## Модельный ряд

### Насосы с 2-полюсным электродвигателем

Табл. 1

Параметр	Модель					
	65-50	80-65	100-80	125-100	150-125	200-150
Номинальный расход, м <sup>3</sup> /ч	52-81	75-153	77-200	144-305	235-520	500-760
Номинальный напор, м	12-140	14-127	14-130	28-131	34-123	41-110
Температура перекачиваемой жидкости, °С	-10...+120					
Максимальный КПД, %	56-78	67-79	70-80	76-80	76-79	75-80
Максимальное давление, бар	20					
Мощность эл/двигателя, кВт	2,2-30,0	4,0-90,0	4,0-110,0	15,0-160,0	45,0-200,0	75,0-315,0
Фланец всасывающего патрубка, DN	65	80	100	125	150	200
Фланец напорного патрубка, DN	50	65	80	100	125	150

### Насосы с 4-полюсным электродвигателем

Табл. 2

Параметр	Модель						
	80-65	100-80	125-100	150-125	200-150	250-200	300-250
Номинальный расход, м <sup>3</sup> /ч	45-81	73-145	70-184	120-325	290-500	560-730	850-1200
Номинальный напор, м	5-34	5-49	5-56	10-54	11-58	17-50	25-57
Температура перекачиваемой жидкости, °С	-10...+120						
Максимальный КПД, %	68-73	72-79	68-78	76-81	74-81	80-83	79-83
Максимальное давление, бар	16						
Мощность эл/двигателя, кВт	1,1-15,0	1,5-37,0	2,2-55,0	5,5-90,0	11,0-132,0	37,0-180,0	90,0-250,0
Фланец всасывающего патрубка, DN	80	100	125	150	200	250	300
Фланец напорного патрубка, DN	65	80	100	125	150	200	250

## Расшифровка обозначения

Пример обозначения: **NKW 80-65-250-22,0/2-380-G-BQQE**

	NKW	80	-65	-250	-22,0	/2	-380	- G	BQQE
Консольный одноступенчатый насос									
Номинальный диаметр всасывающего патрубка (DN)									
Номинальный диаметр напорного патрубка (DN)									
Номинальный диаметр рабочего колеса, мм Н - низконапорное рабочее колесо									
Номинальная мощность двигателя, кВт									
Количество полюсов электродвигателя									
Напряжение питания электродвигателя, В									
G - материал рабочего колеса: чугун									
Код типа торцевого уплотнения и резиновых деталей В – сильфонного типа Q – карбид кремния E – EPDM									

## Условия эксплуатации

Насос не предназначен для установки в условиях воздействия агрессивных и взрывоопасных сред. Относительная влажность воздуха не должна превышать 95%, температура окружающей среды должна находиться в диапазоне от -10 °C до +50 °C.

Если температура окружающей среды превышает рекомендованную максимальную температуру, или высота над уровнем моря значительна, то эксплуатировать электродвигатель в режиме полной нагрузки не рекомендуется по причине недостаточного охлаждения. В таких случаях необходимо использовать электродвигатель большей мощности.

## Конструкция

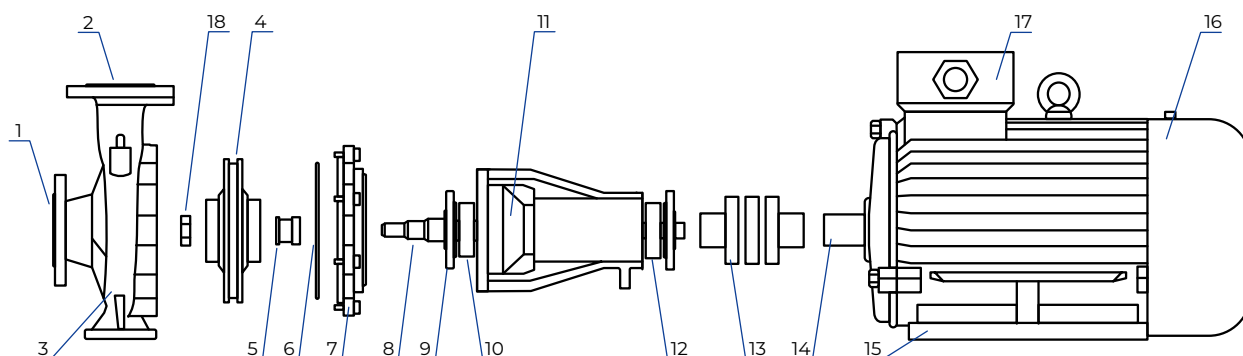

### № Деталь

- 1 Фланец всасывающего патрубка
- 2 Фланец напорного патрубка
- 3 Корпус насоса
- 4 Рабочее колесо
- 5 Торцевое уплотнение
- 6 Уплотнительное кольцо
- 7 Крышка корпуса насоса
- 8 Вал насоса
- 9 Крышка подшипника
- 10 Подшипник
- 11 Корпус подшипникового узла
- 12 Подшипник
- 13 Муфта соединительная
- 14 Вал двигателя
- 15 Электродвигатель
- 16 Кожух вентилятора элетродвигателя
- 17 Клеммная коробка
- 18 Гайка рабочего колеса

## Электродвигатель

Насосы NKW оснащаются стандартными электродвигателями закрытого типа с вентиляторным охлаждением. Частота вращения составляет 2900 об/мин (2-полюсные) или 1450 об/мин (4-полюсные). Мощность 2-полюсных двигателей составляет от 1,5 до 315 кВт, мощность 4-полюсных двигателей - от 1,1 до 250 кВт.

Питание электродвигателя осуществляется от сети с напряжением 380В и частотой 50 Гц. Степень пыле- и влаго-защиты: IP55, класс F.

## Подбор насосов

При подборе насоса необходимо учитывать следующие данные:

- требуемые расход и давление;
- потери давления из-за перепада высот ( $H_{geo}$ );
- потери на трение в трубопроводе ( $H_{ff}$ );
- КПД в рабочей точке;
- значение NPSH.

## Рабочая точка насоса

Исходя из значений необходимых расхода и напора, можно выбрать подходящую линейку насосов из серии NKW по табл.1 и табл.2 (стр. 5). Модель насоса из подходящей линейки выбирается на основе графиков характеристик, приведённых в разделе «Диаграммы характеристик и технические данные».



Рис. 4. Пример графиков напор-расход, мощность, КПД, NPSH

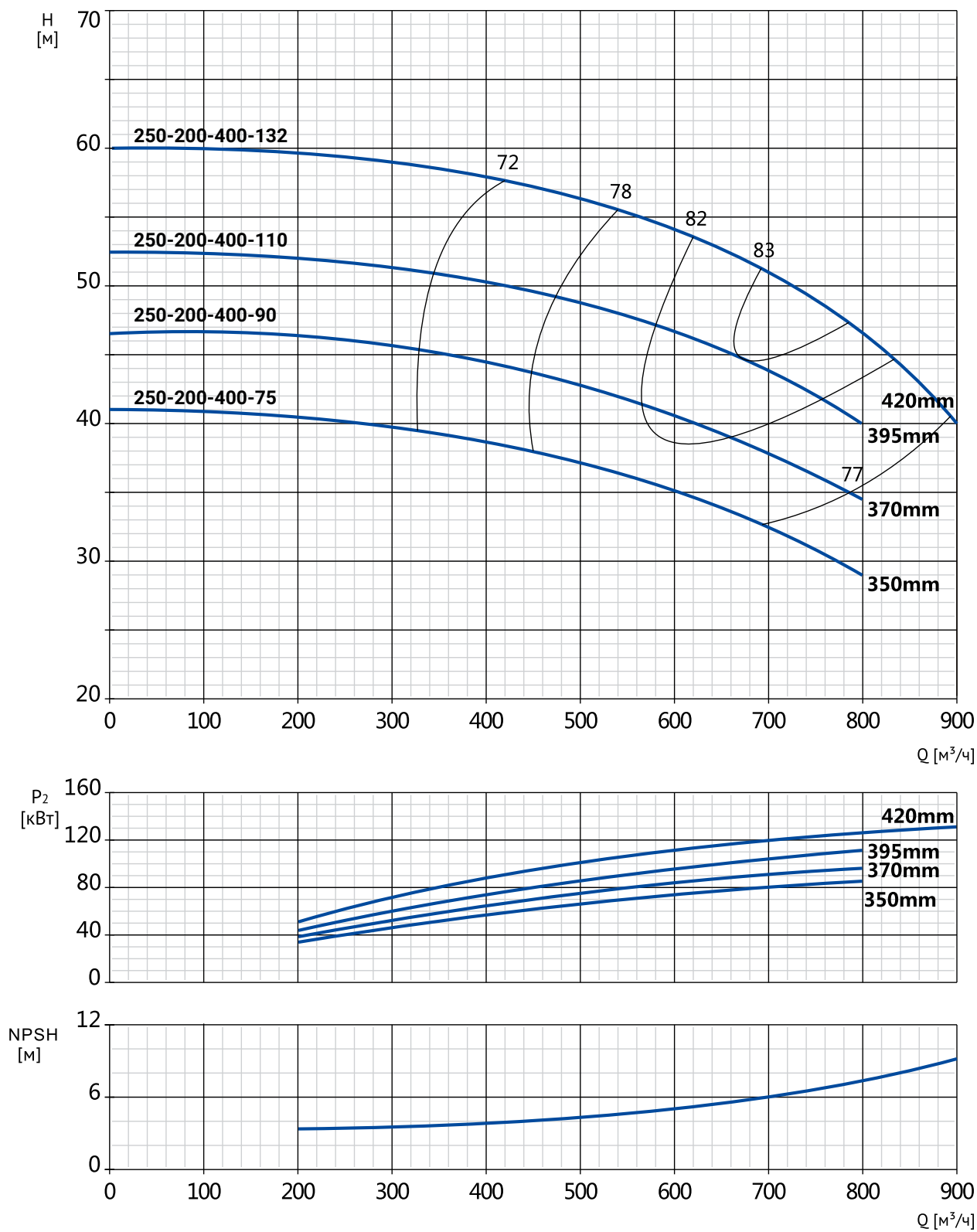

## КПД

При выборе насоса необходимо стремиться к тому, чтобы выбранный насос работал в режиме максимального КПД. Перед определением КПД необходимо определить схему работы насоса.

Если предполагается схема работы насоса при постоянном расходе, то следует выбирать такой насос, у которого КПД в данной точке наиболее близок к максимальному.

Если же предполагается схема работы насоса с изменяющимися характеристиками или в условиях переменного водопотребления, то необходимо выбирать такой насос, у которого наибольший КПД достигается в пределах рабочего диапазона, в котором насос эксплуатируется большую часть своего рабочего времени.

Если типоразмер насоса выбран на основании максимального расхода, то важно, чтобы рабочая точка всегда находилась справа на характеристике КПД ( $\eta$ ) для того, чтобы поддерживать КПД на высоком уровне при падении расхода.

Давление на входе в насос и максимальное давление.

Максимальное давление складывается из давления работы насоса при нулевой подаче (на закрытую задвижку) и давления на входе насоса. Максимальное давление не должно превышать значения, указанного в табл. 1 и табл. 2.

## Расчёт минимального давления на входе в насос – NPSH

Расчёт входного давления «Н» рекомендуется в следующих ситуациях:

- при высокой температуре жидкости;
- когда фактический расход значительно превышает расчетный;
- когда всасывающий трубопровод имеет большую протяженность;
- когда существует значительное сопротивление на входе (фильтры, клапаны и т.п.);
- при низком давлении в системе.

Чтобы избежать кавитации убедитесь, что давление на входе в насос больше минимально допустимого.

Максимальная глубина всасывания «Н» в метрах может быть рассчитана следующим образом:

$H = P_b \times 10,2 - NPSH - H_f - H_v - H_s$ , где

$P_b$  – барометрическое давление, бар

(на уровне моря барометрическое давление может быть принято равным 1 бар)

$NPSH$  – параметр насоса, характеризующий всасывающую способность, м (может быть получен по кривой NPSH при максимальном расходе насоса)

$H_f$  – потери на трение во всасывающей трубе, м

$H_v$  - давление насыщенных паров жидкости, м

(может быть получено по таблице давления насыщенных паров, которое зависит от температуры жидкости)

$H_s$  - запас (минимум 0,5 м столба жидкости), м

Если в результате расчётов значение «Н» получилось положительным, то необходимо, чтобы давление на входе в насос было не ниже данного значения.

Если значение «Н» получилось отрицательным, то необходимо чтобы разрежение на входе в насос было не более рассчитанного значения.



## ДИАГРАММЫ ХАРАКТЕРИСТИК И ТЕХНИЧЕСКИЕ ДАННЫЕ

# ДИАГРАММЫ ХАРАКТЕРИСТИК И ТЕХНИЧЕСКИЕ ДАННЫЕ

## NKW 65-50-125/2

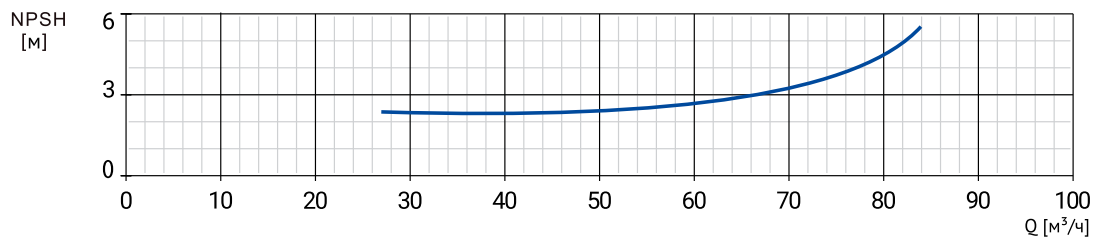
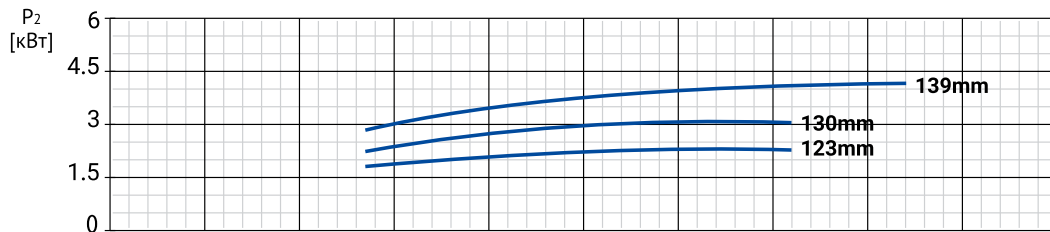
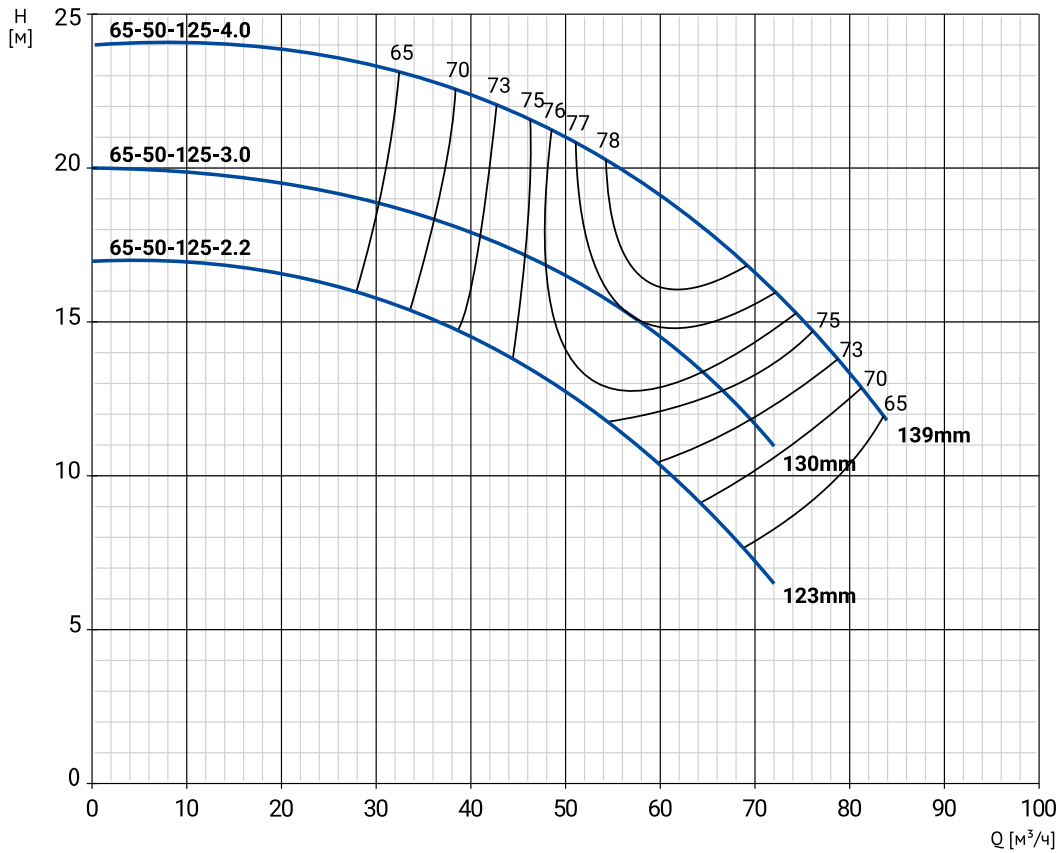

Модель	Артикул	Р, кВт	Сила тока, А	Q <sub>ном</sub> , м³/ч	Н ном, м
NKW 65-50-125-2,2/2	26069999	2,2	4,7	52	12
NKW 65-50-125-3/2	26069998	3	6,2	56	15,5
NKW 65-50-125-4/2	26069997	4	8	61	18,7

# ДИАГРАММЫ ХАРАКТЕРИСТИК И ТЕХНИЧЕСКИЕ ДАННЫЕ

## NKW 65-50-160/2

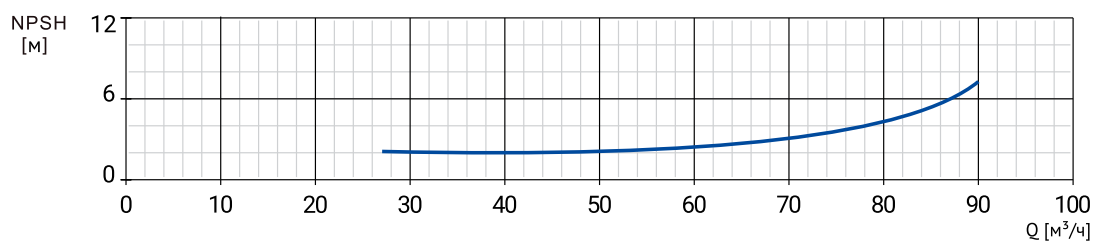
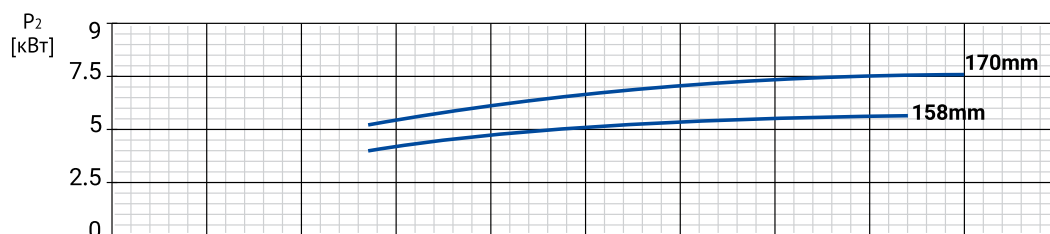
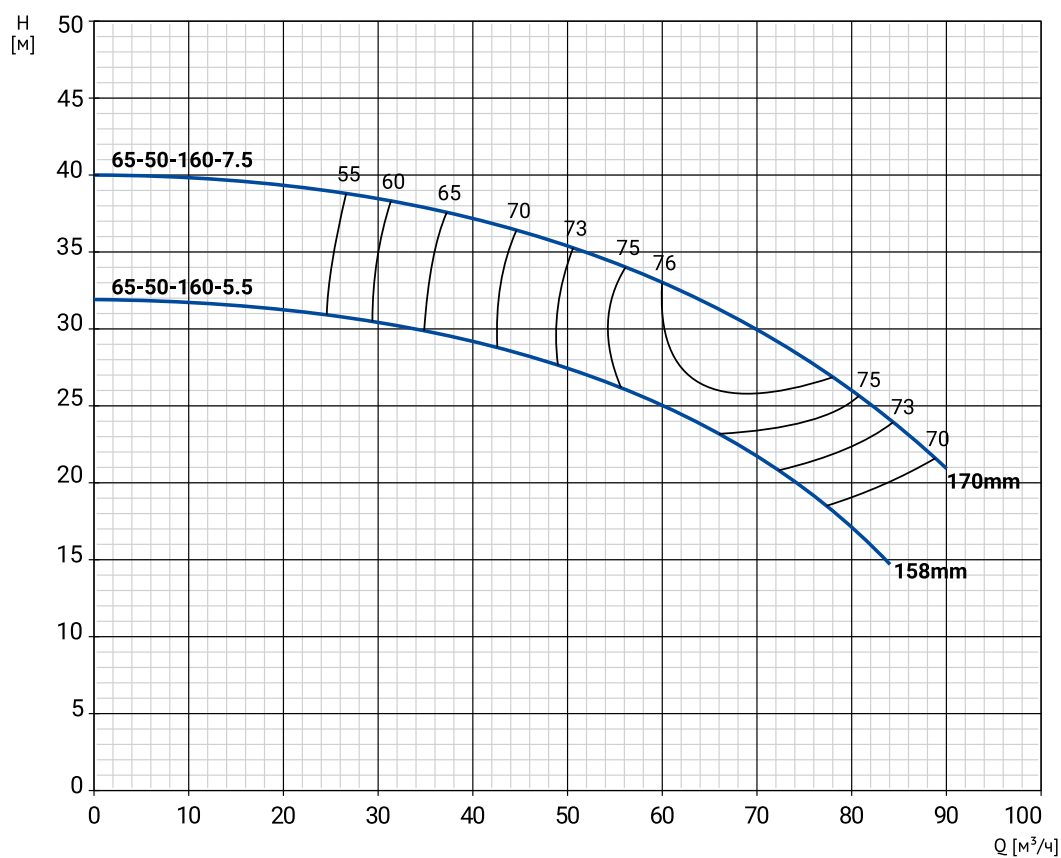

Модель	Артикул	Р, кВт	Сила тока, А	Q <sub>ном</sub> , м <sup>3</sup> /ч	Н ном, м
NKW 65-50-160-5,5/2	26069996	5,5	10,9	60	25
NKW 65-50-160-7,5/2	26069995	7,5	14,5	68	30,5

# ДИАГРАММЫ ХАРАКТЕРИСТИК И ТЕХНИЧЕСКИЕ ДАННЫЕ

## NKW 65-50-200/2

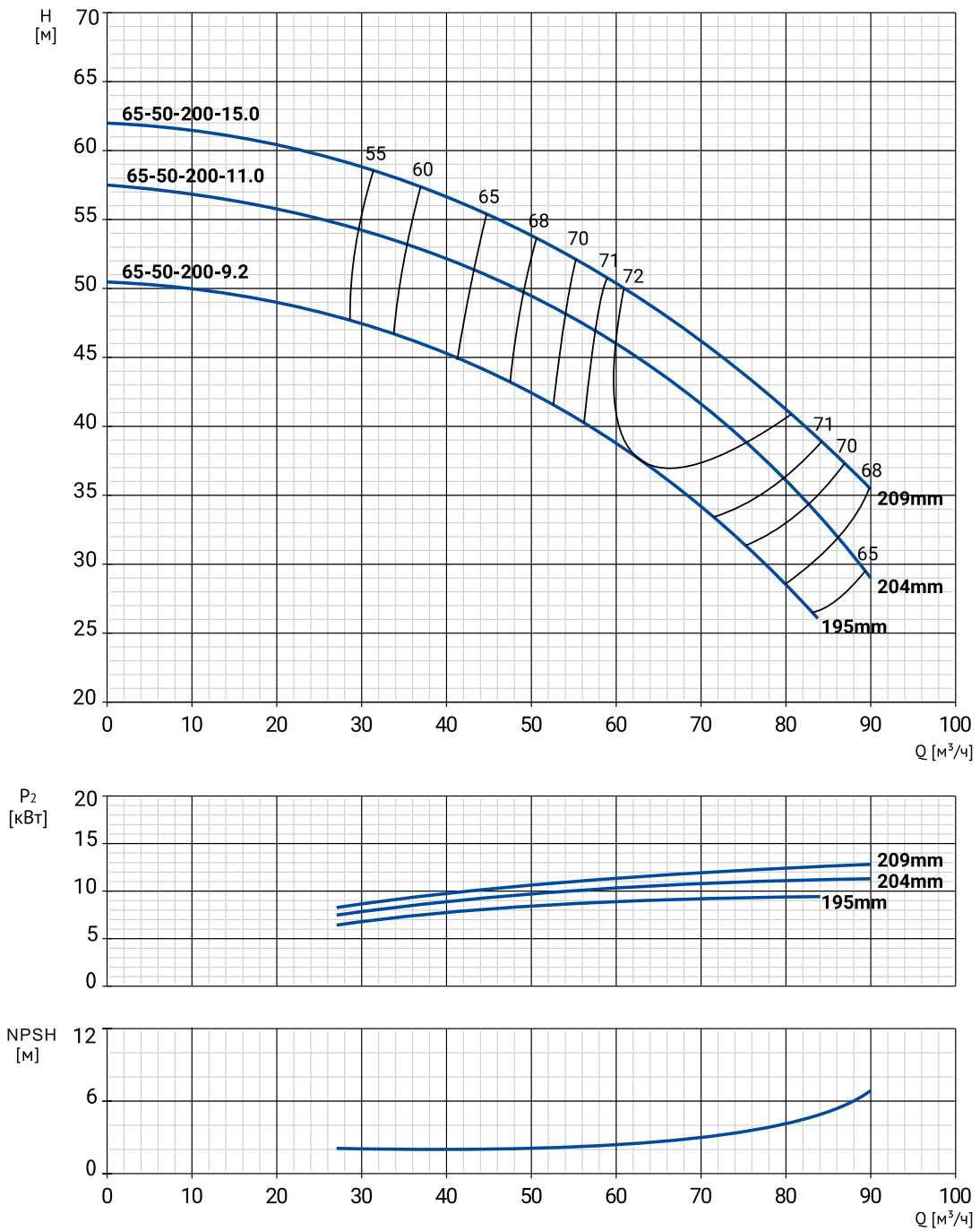

Модель	Артикул	Р, кВт	Сила тока, А	Qном, $\text{m}^3/\text{ч}$	Н ном, м
NKW 65-50-200-9,2/2	26069994	9,2	17,3	61	38
NKW 65-50-200-11/2	26069993	11	21	60	46
NKW 65-50-200-15/2	26069992	15	28,4	61	49,5

# ДИАГРАММЫ ХАРАКТЕРИСТИК И ТЕХНИЧЕСКИЕ ДАННЫЕ

## NKW 65-50-250/2

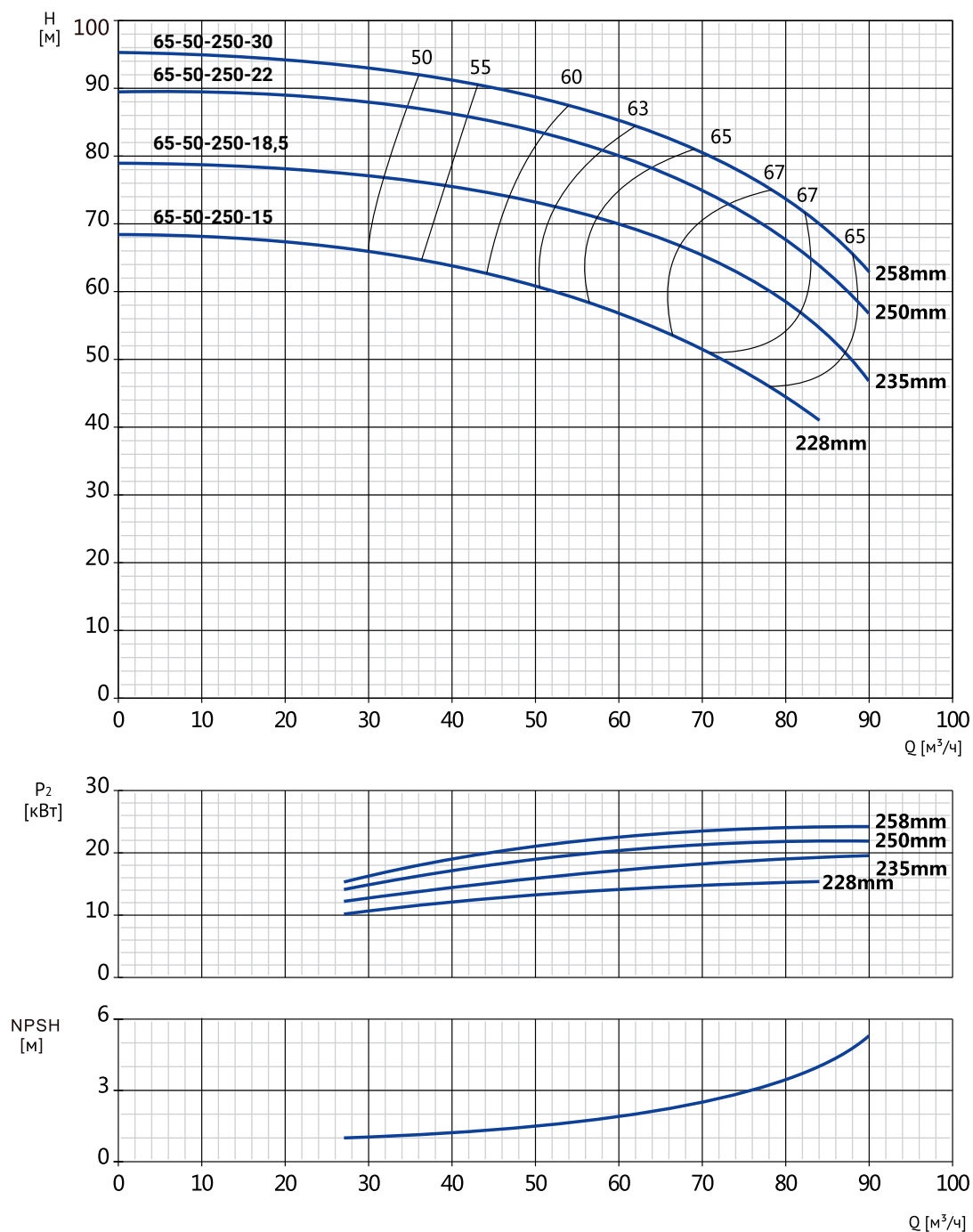

Модель	Артикул	Р, кВт	Сила тока, А	Qном, м <sup>3</sup> /ч	Н ном, м
NKW 65-50-250-15/2	26069991	15	28,4	63	52
NKW 65-50-250-18,5/2	26069990	18,5	34,7	71	62
NKW 65-50-250-22/2	26069989	22	41,1	78	69
NKW 65-50-250-30/2	26069988	30	55,7	80	74

# ДИАГРАММЫ ХАРАКТЕРИСТИК И ТЕХНИЧЕСКИЕ ДАННЫЕ

## NKW 65-50-315/2

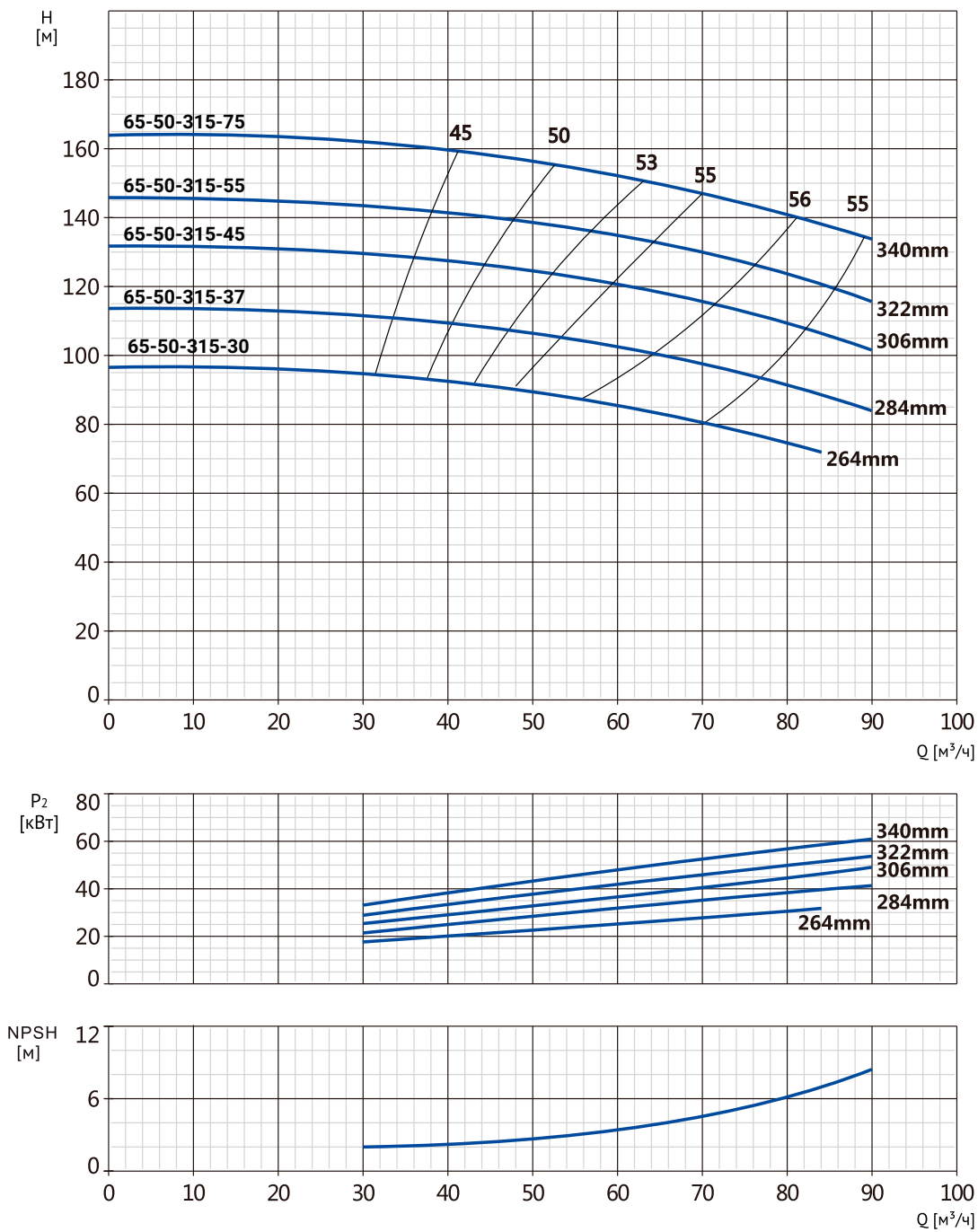

Модель	Артикул	Р, кВт	Сила тока, А	Q <sub>ном</sub> , м <sup>3</sup> /ч	Н ном, м
NKW 65-50-315-30/2	26069987	30	55,7	56	87
NKW 65-50-315-37/2	26069986	37	68,3	64	100
NKW 65-50-315-45/2	26069985	45	82,7	72	115
NKW 65-50-315-55/2	26069984	55	98,5	76	126
NKW 65-50-315-75/2	26069983	75	134	81	140



# ДИАГРАММЫ ХАРАКТЕРИСТИК И ТЕХНИЧЕСКИЕ ДАННЫЕ

## NKW 80-65-125/2

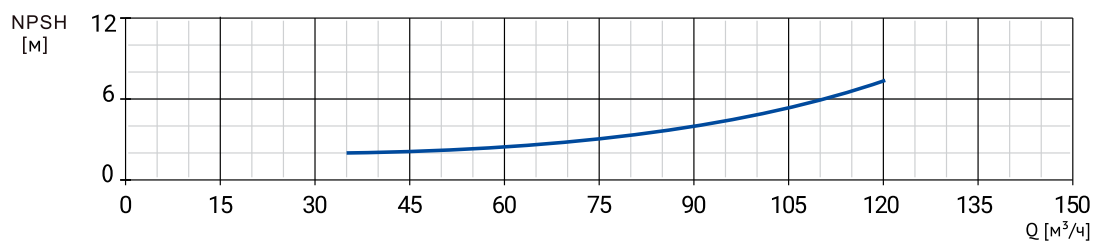
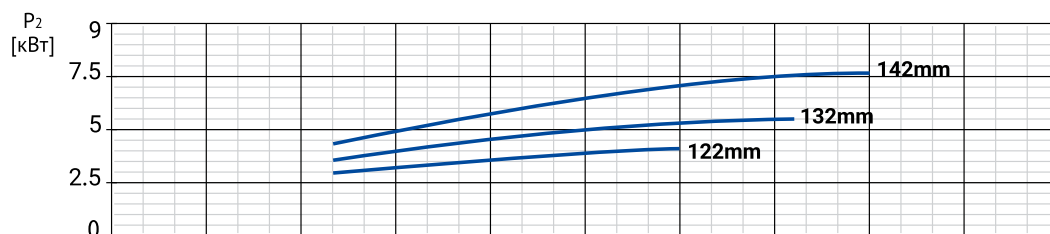
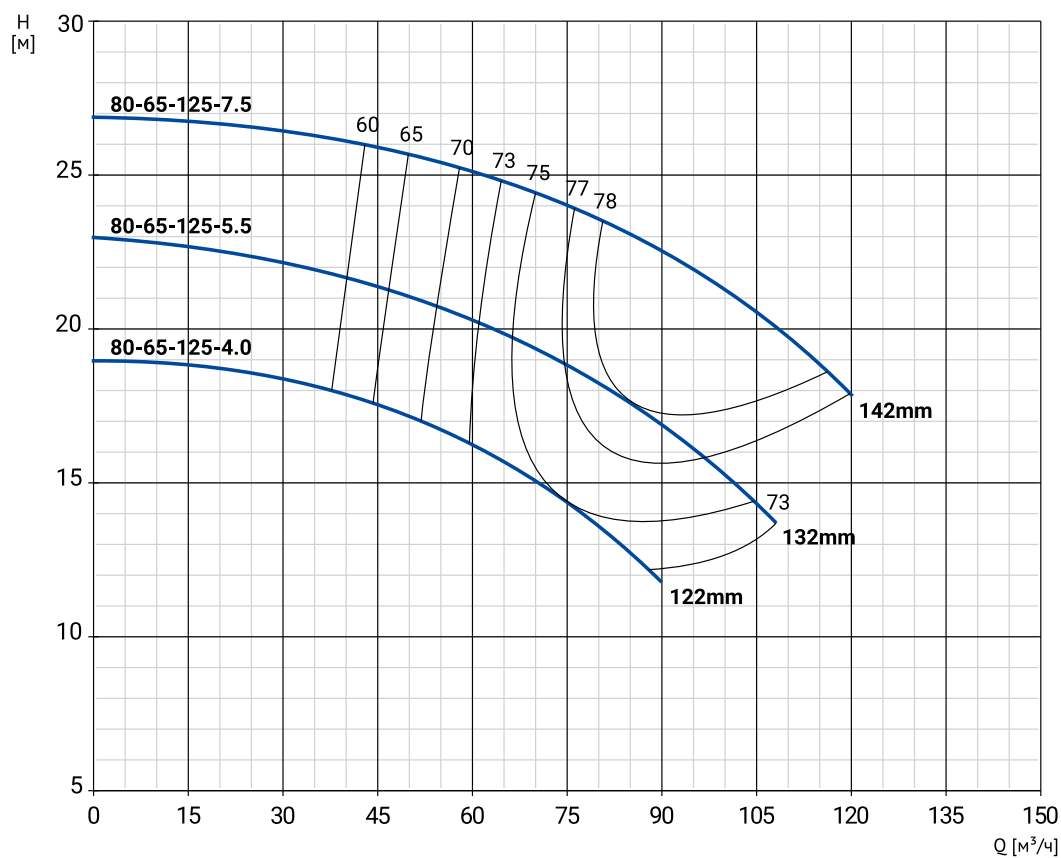

Модель	Артикул	Р, кВт	Сила тока, А	Qном, м³/ч	Н ном, м
NKW 80-65-125-4/2	26069982	4	8	75	14,5
NKW 80-65-125-5,5/2	26069981	5,5	10,9	75	18,9
NKW 80-65-125-7,5/2	26069980	7,5	14,5	100	21,5

## NKW 80-65-160/2

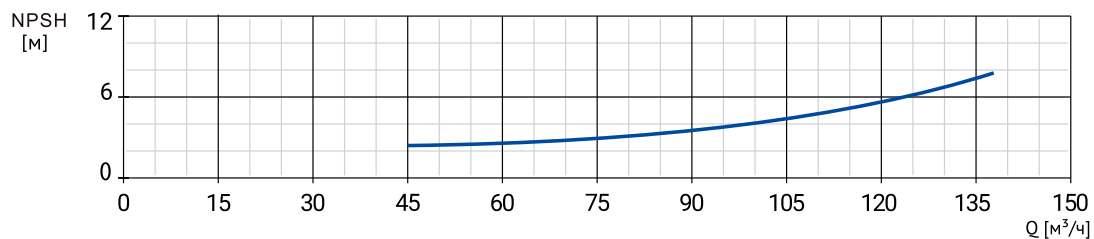
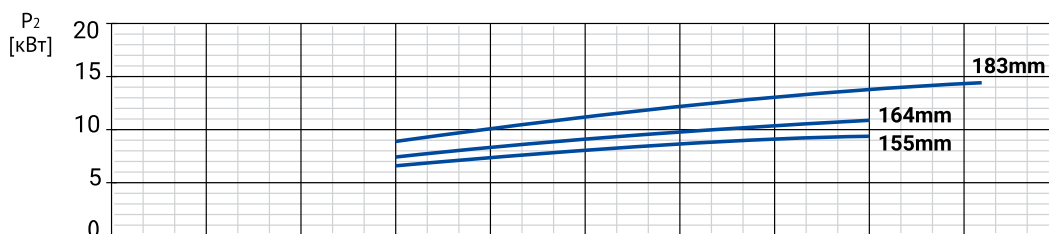
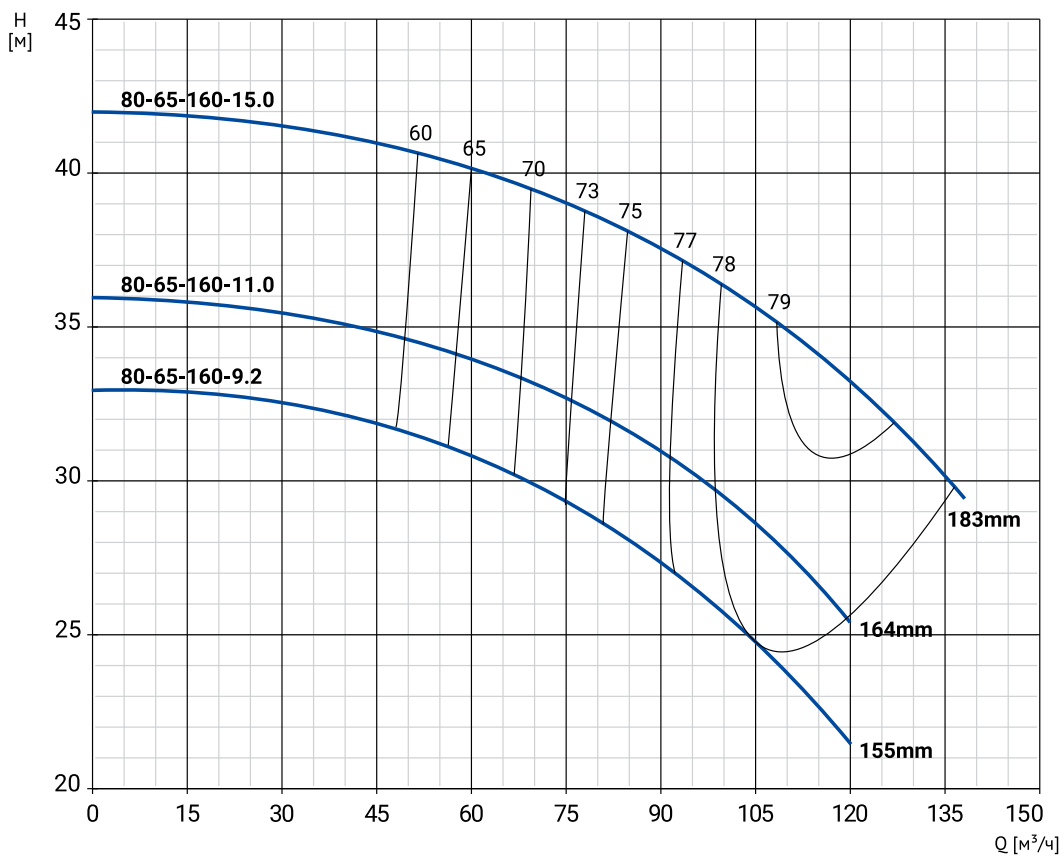

Модель	Артикул	Р, кВт	Сила тока, А	Qном, м³/ч	Н ном, м
NKW 80-65-160-9,2/2	26069979	9,2	17,3	98	26
NKW 80-65-160-11/2	26069978	11	21	98	29,8
NKW 80-65-160-15/2	26069977	15	28,4	110	35

# ДИАГРАММЫ ХАРАКТЕРИСТИК И ТЕХНИЧЕСКИЕ ДАННЫЕ

## NKW 80-65-200/2

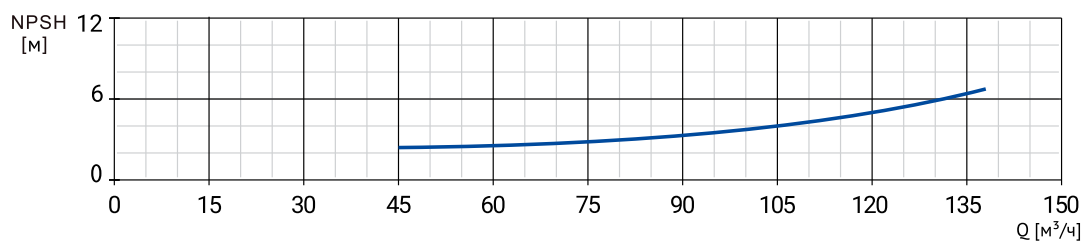
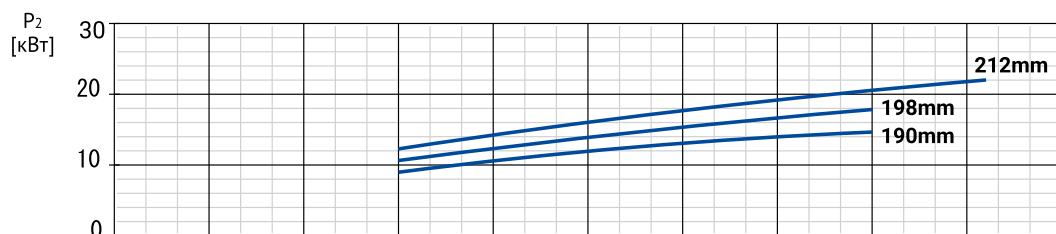
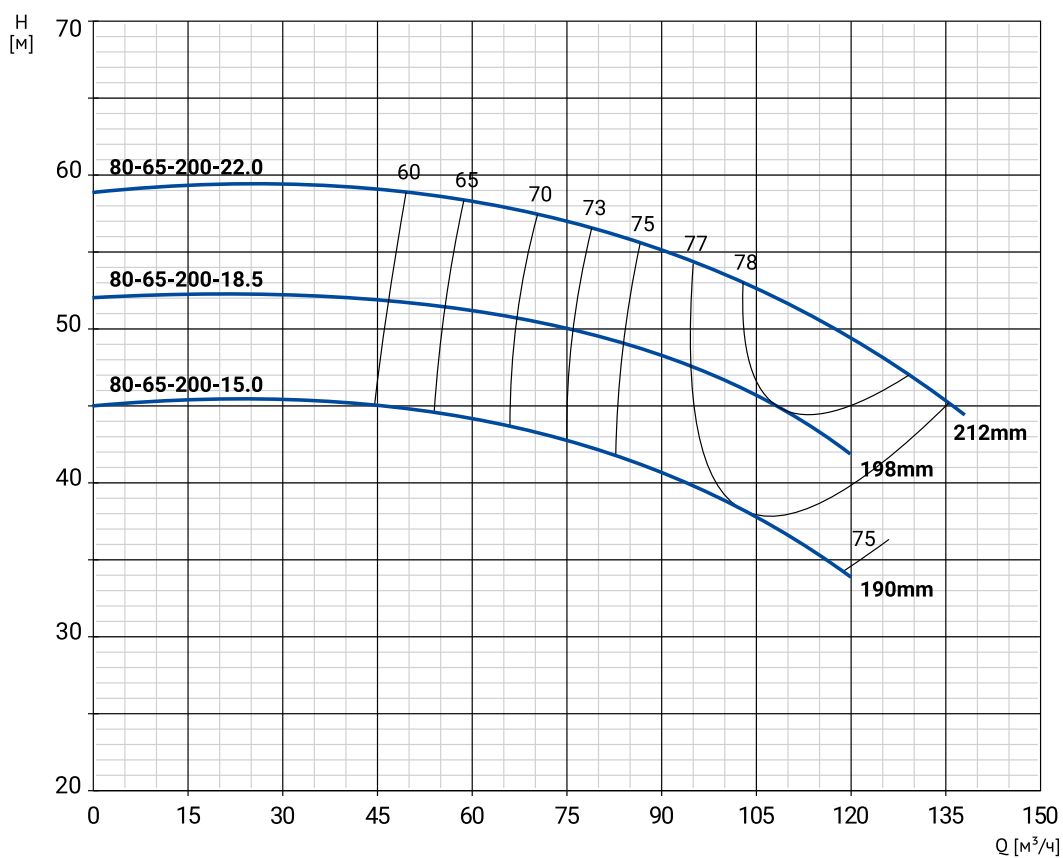

Модель	Артикул	Р, кВт	Сила тока, А	Q <sub>ном</sub> , м³/ч	Н ном, м
NKW 80-65-200-15/2	26069976	15	28,4	85	41,5
NKW 80-65-200-18,5/2	26069975	18,5	34,7	95	47,5
NKW 80-65-200-22/2	26069974	22	41,1	115	50,5

## NKW 80-65-250/2

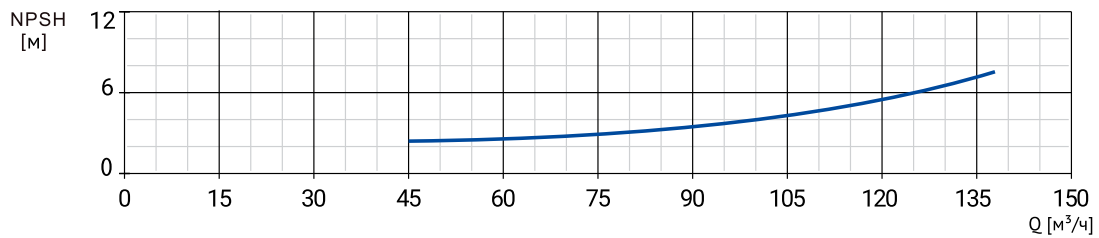
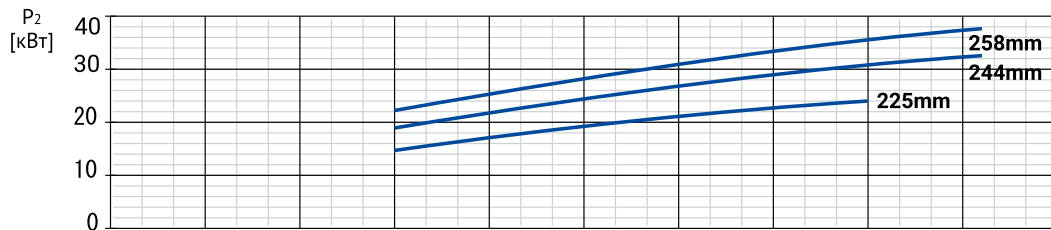
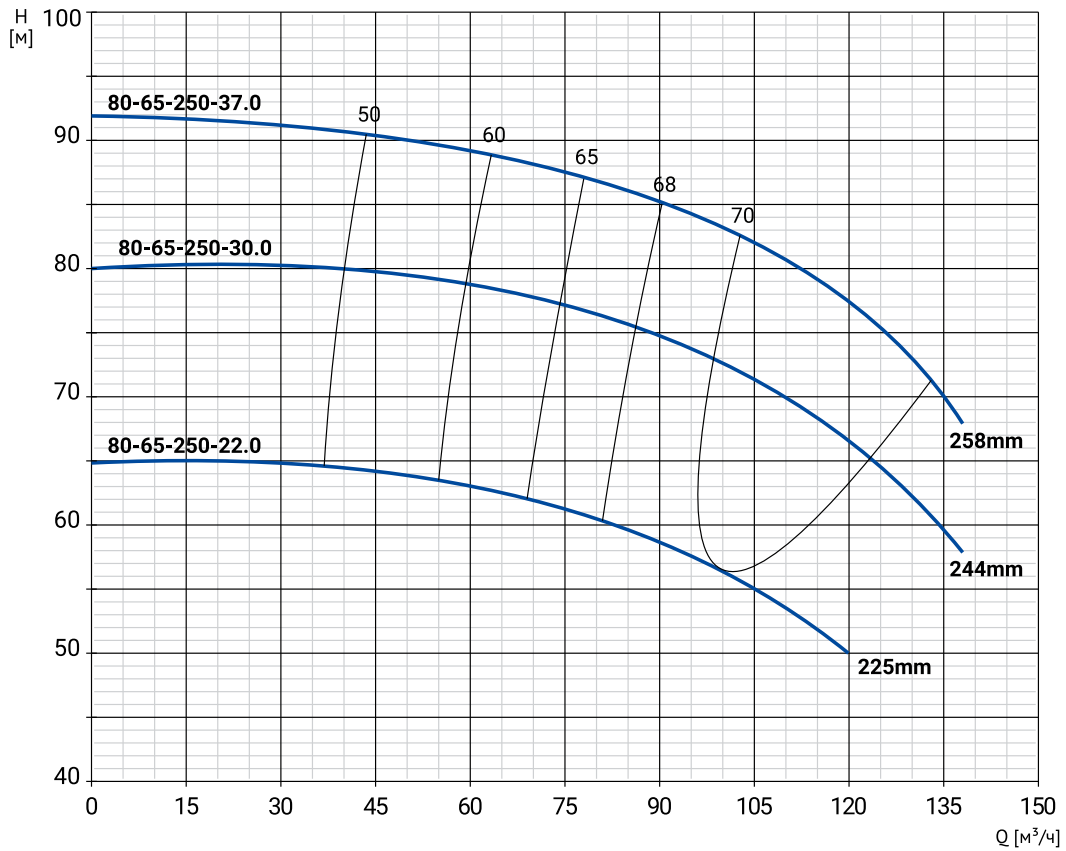

Модель	Артикул	Р, кВт	Сила тока, А	Q <sub>ном</sub> , м³/ч	Н ном, м
NKW 80-65-250-22/2	26069973	22	41,1	99	56,5
NKW 80-65-250-30/2	26069972	30	55,7	110	70
NKW 80-65-250-37/2	26069971	37	68,3	120	77

# ДИАГРАММЫ ХАРАКТЕРИСТИК И ТЕХНИЧЕСКИЕ ДАННЫЕ

## NKW 80-65-315/2

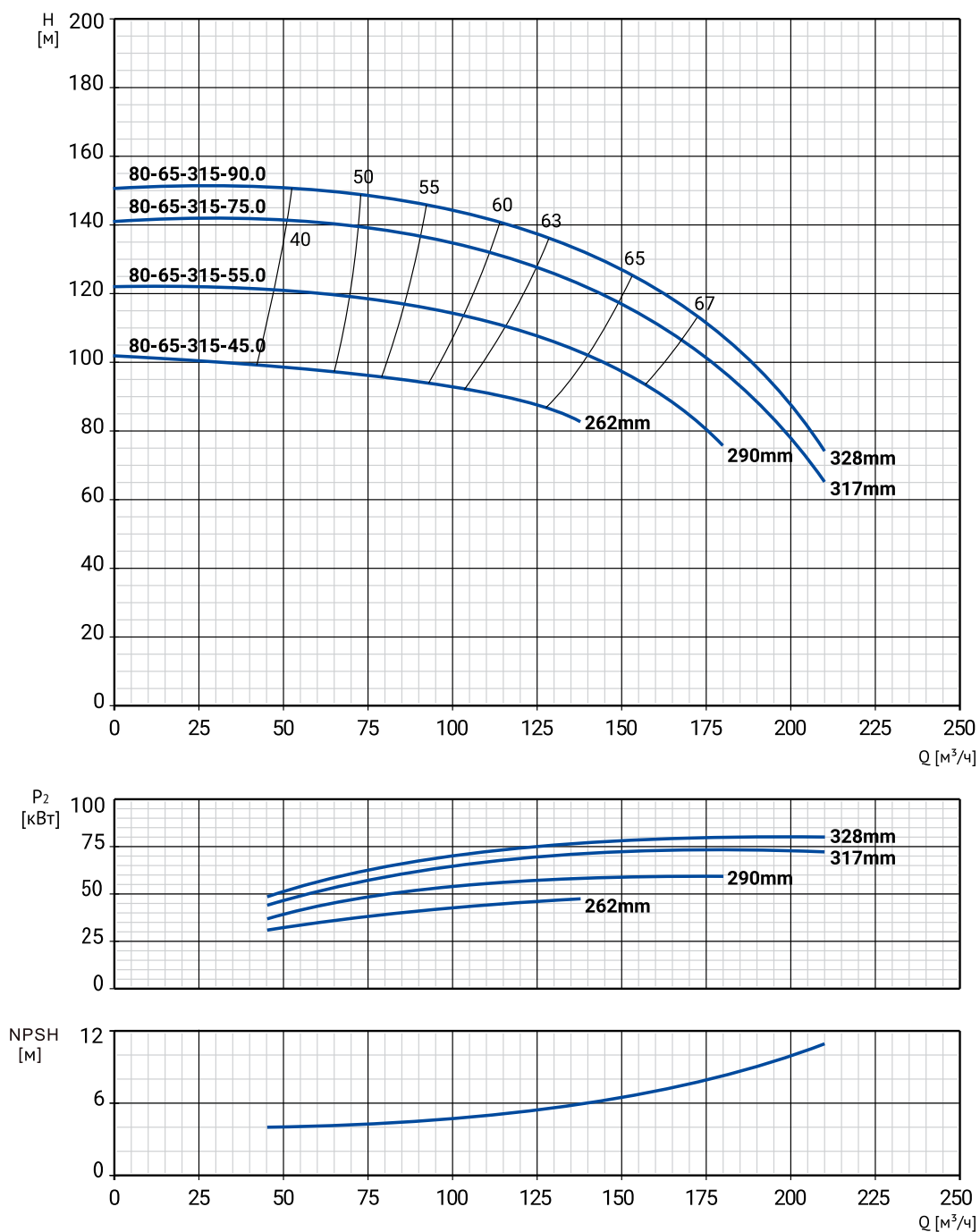

Модель	Артикул	Р, кВт	Сила тока, А	Qном, м <sup>3</sup> /ч	Н ном, м
NKW 80-65-315-45/2	26069970	45	82,7	105	91
NKW 80-65-315-55/2	26069969	55	98,5	140	100,5
NKW 80-65-315-75/2	26069968	75	134	150	117
NKW 80-65-315-90/2	26069967	90	160	153	127

# ДИАГРАММЫ ХАРАКТЕРИСТИК И ТЕХНИЧЕСКИЕ ДАННЫЕ

## NKW 100-80-125/2

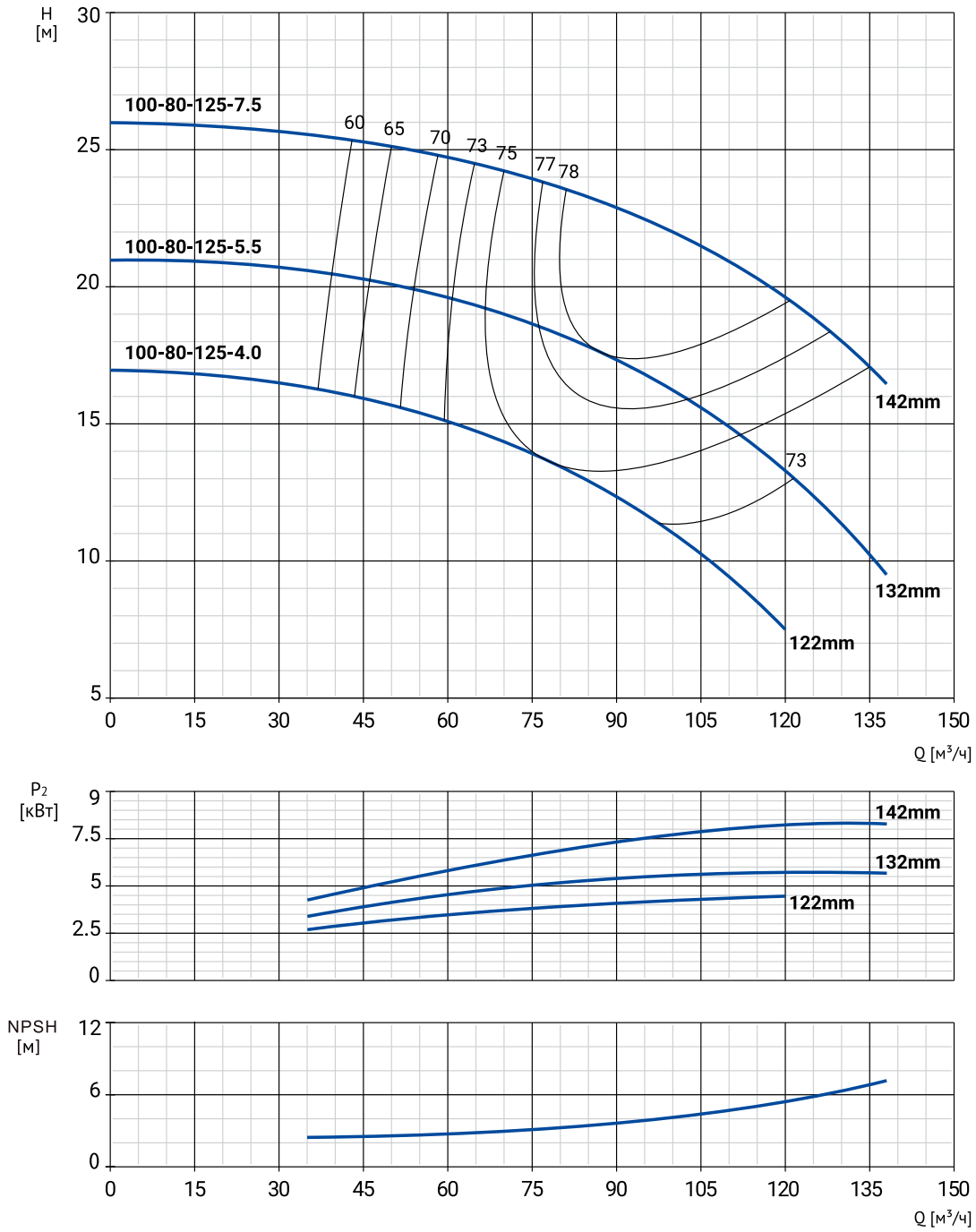

Модель	Артикул	Р, кВт	Сила тока, А	Q <sub>ном</sub> , м <sup>3</sup> /ч	Н ном, м
NKW 100-80-125-4/2	26069966	4	8	77	13,5
NKW 100-80-125-5,5/2	26069965	5,5	10,9	86	17,5
NKW 100-80-125-7,5/2	26069964	7,5	14,5	100	22

# ДИАГРАММЫ ХАРАКТЕРИСТИК И ТЕХНИЧЕСКИЕ ДАННЫЕ

## NKW 100-80-160/2

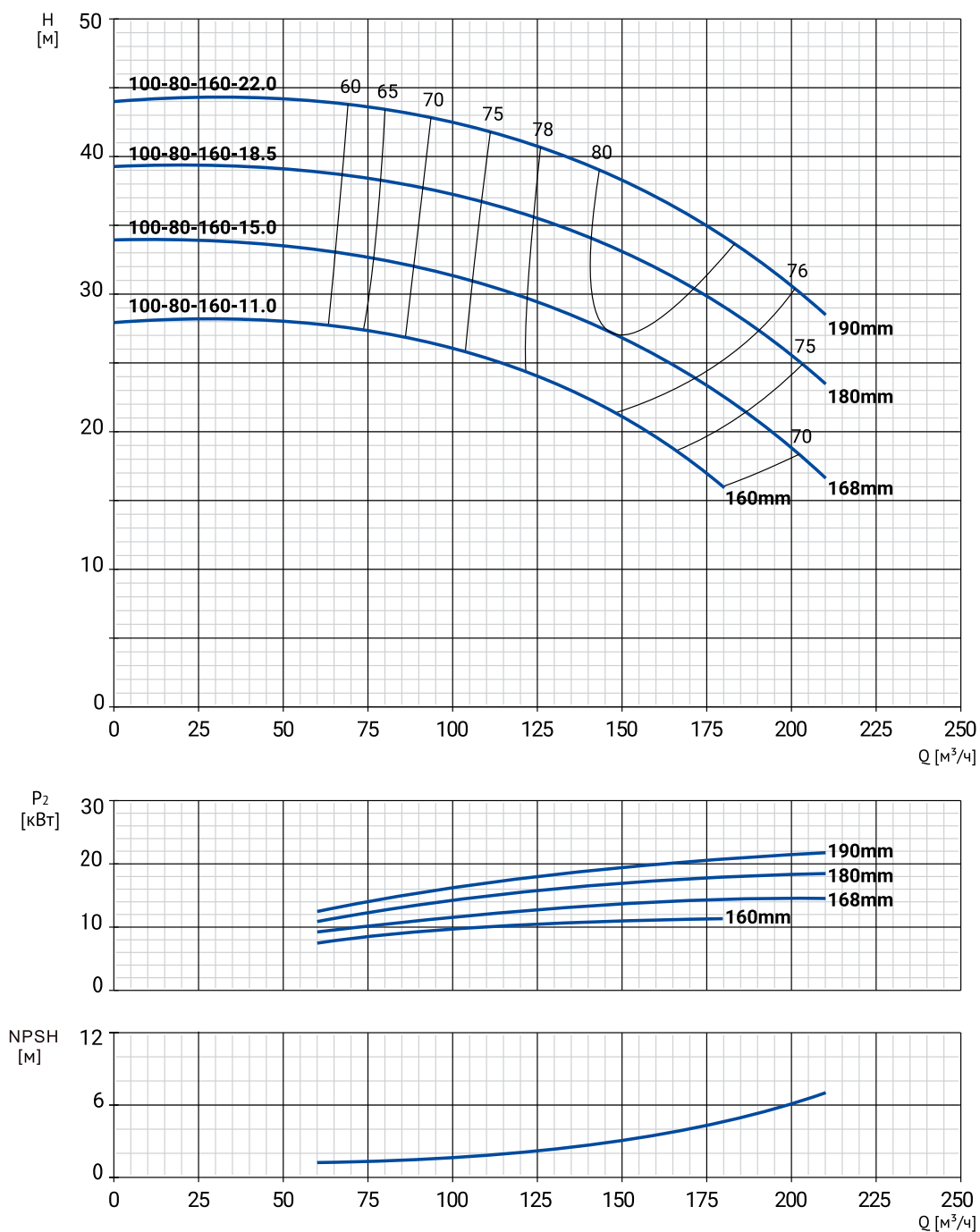

Модель	Артикул	Р, кВт	Сила тока, А	Qном, м <sup>3</sup> /ч	Н ном, м
NKW 100-80-160-11/2	26069963	11	21	135	23
NKW 100-80-160-15/2	26069962	15	28,4	150	27
NKW 100-80-160-18,5/2	26069961	18,5	34,7	155	32,5
NKW 100-80-160-22/2	26069960	22	41,1	160	37

# ДИАГРАММЫ ХАРАКТЕРИСТИК И ТЕХНИЧЕСКИЕ ДАННЫЕ

## NKW 100-80-200/2

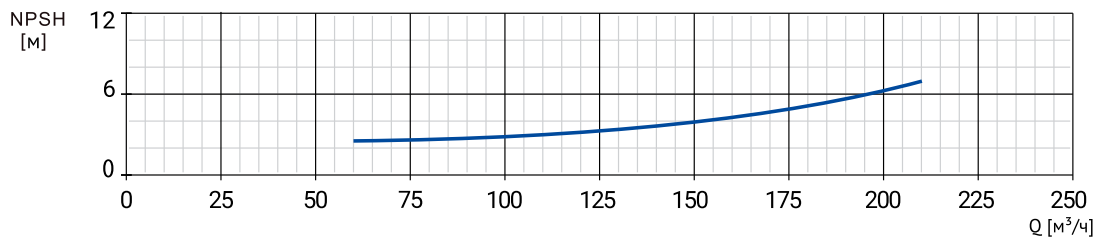
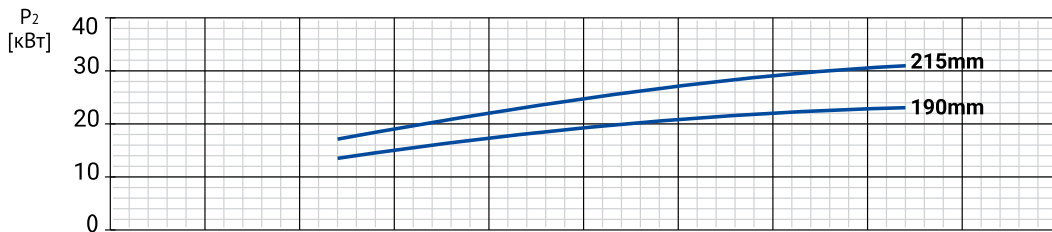
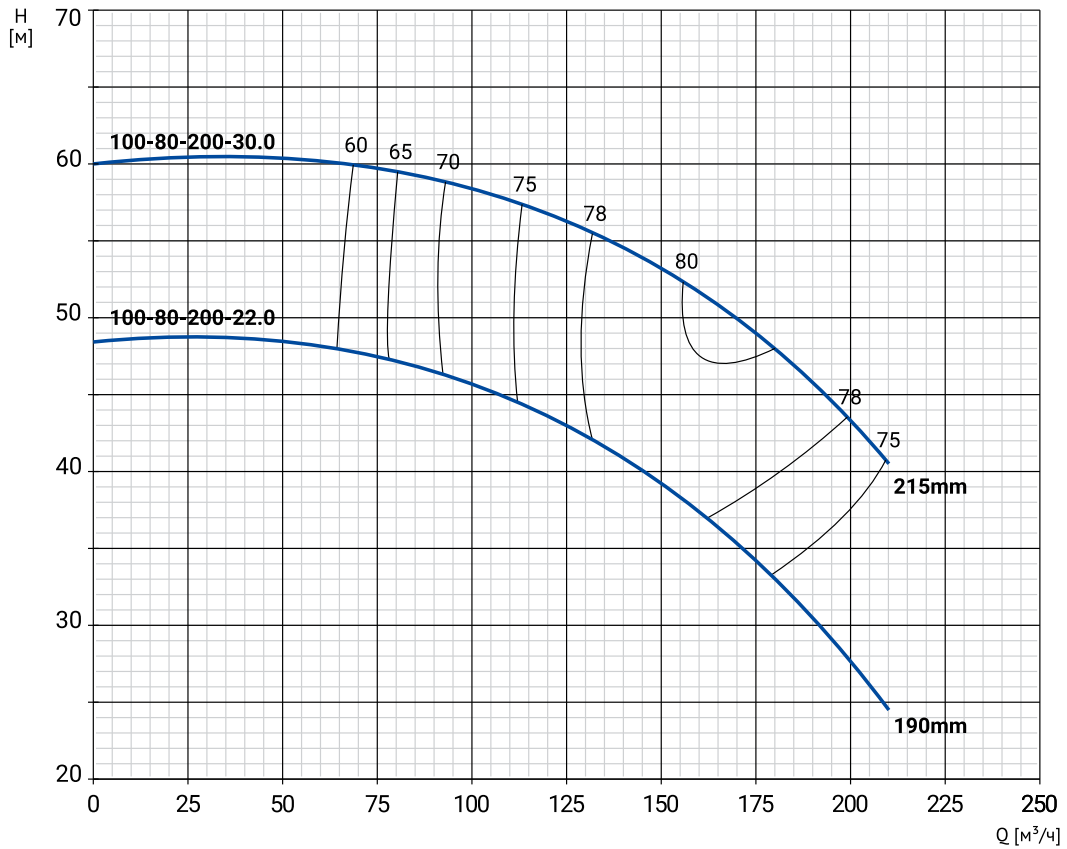

Модель	Артикул	Р, кВт	Сила тока, А	Q <sub>ном</sub> , м³/ч	Н ном, м
NKW 100-80-200-22/2	26069959	22	41,1	147	39
NKW 100-80-200-30/2	26069958	30	55,7	170	50



# ДИАГРАММЫ ХАРАКТЕРИСТИК И ТЕХНИЧЕСКИЕ ДАННЫЕ

## NKW 100-80-250/2

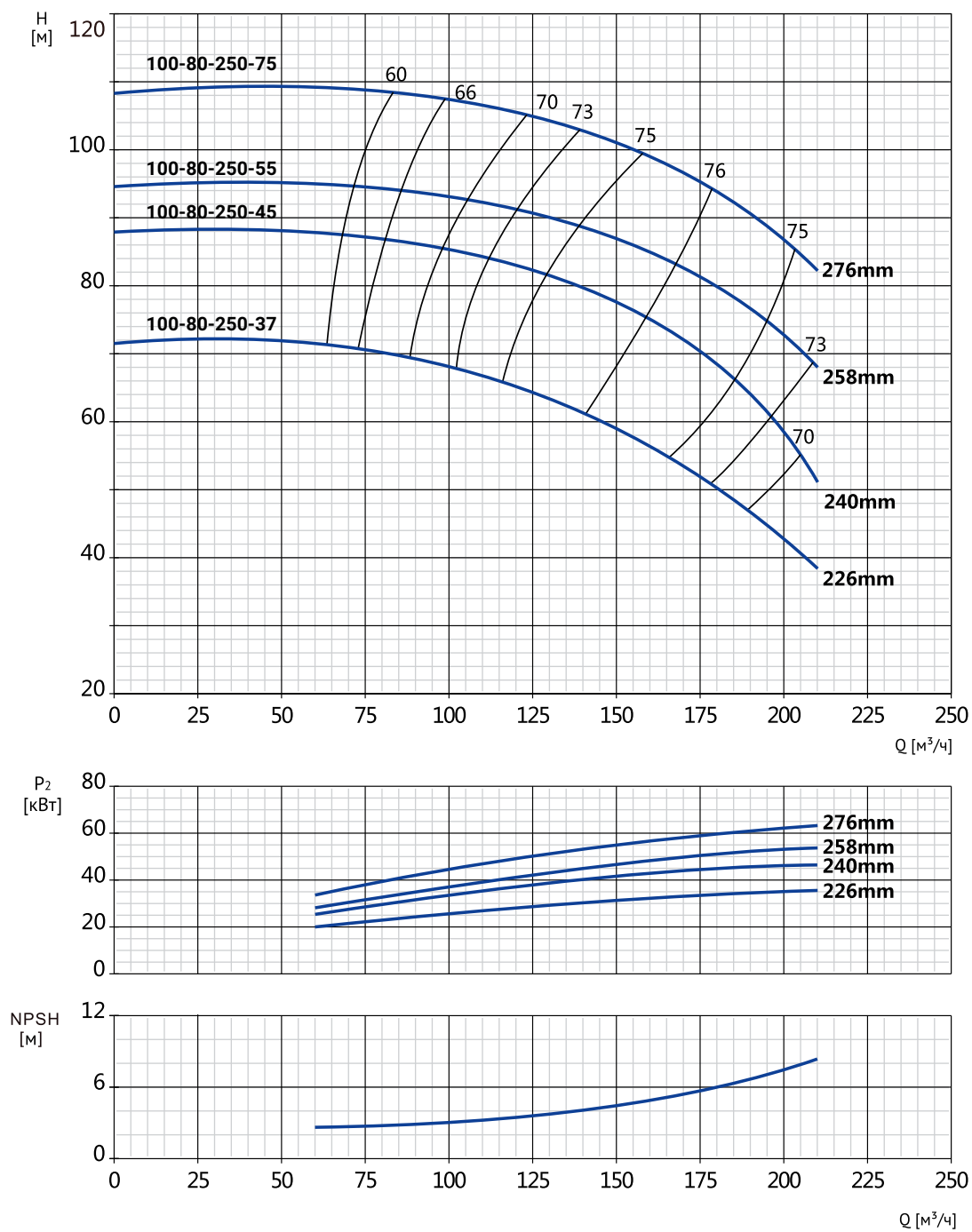

Модель	Артикул	Р, кВт	Сила тока, А	Q <sub>ном</sub> , м <sup>3</sup> /ч	Н ном, м
NKW 100-80-250-37/2	26069957	37	68,3	140	60,5
NKW 100-80-250-45/2	26069956	45	82,7	160	72,8
NKW 100-80-250-55/2	26069955	55	98,5	168	83
NKW 100-80-250-75/2	26069954	75	134	178	94

# ДИАГРАММЫ ХАРАКТЕРИСТИК И ТЕХНИЧЕСКИЕ ДАННЫЕ

## NKW 100-80-315/2

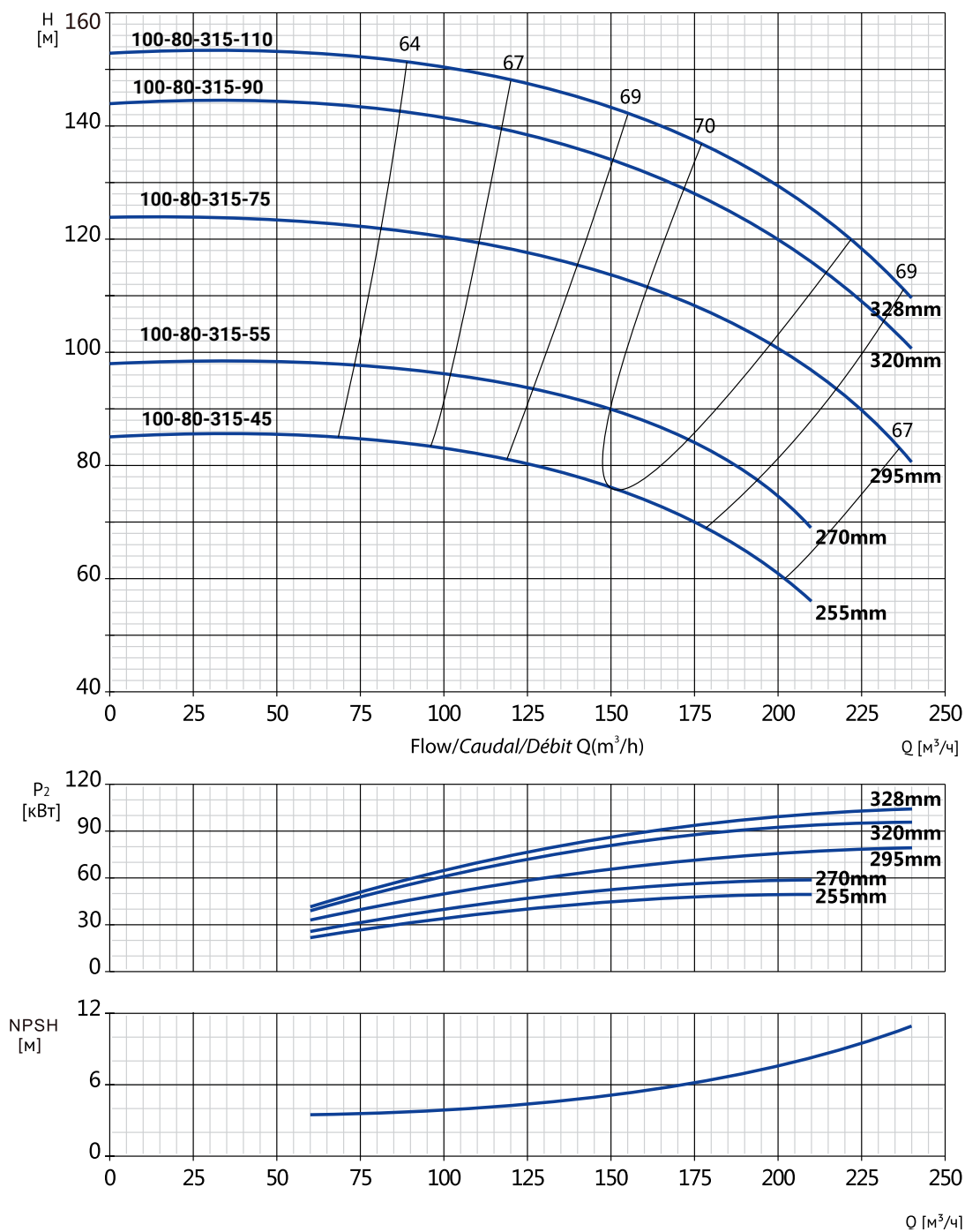

Модель	Артикул	Р, кВт	Сила тока, А	Q <sub>ном</sub> , м <sup>3</sup> /ч	Н ном, м
NKW 100-80-315-45/2	26069953	45	82,7	152	75,5
NKW 100-80-315-55/2	26069952	55	98,5	163	87,5
NKW 100-80-315-75/2	26069951	75	134	180	107
NKW 100-80-315-90/2	26069950	90	160	193	121
NKW 100-80-315-110/2	26069949	110	195	200	130

# ДИАГРАММЫ ХАРАКТЕРИСТИК И ТЕХНИЧЕСКИЕ ДАННЫЕ

## NKW 125-100-160/2

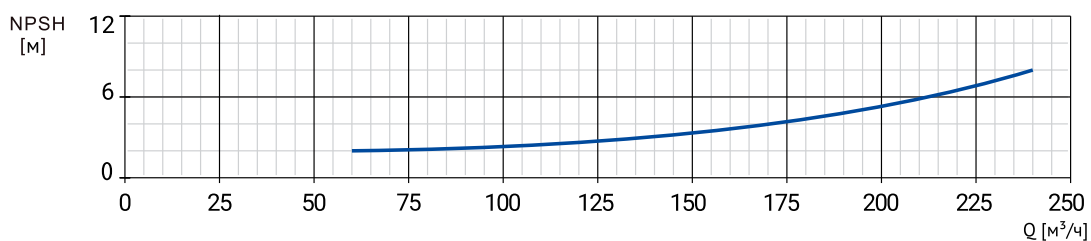
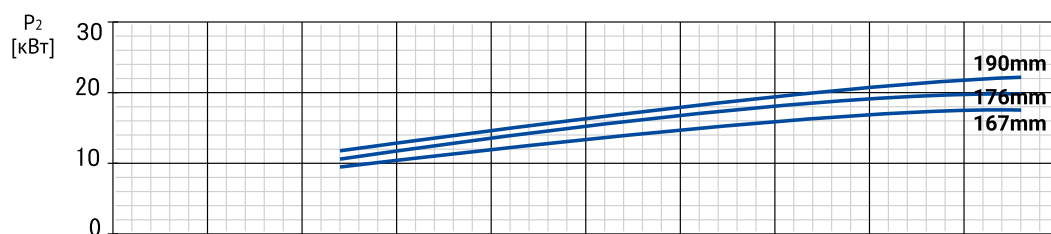
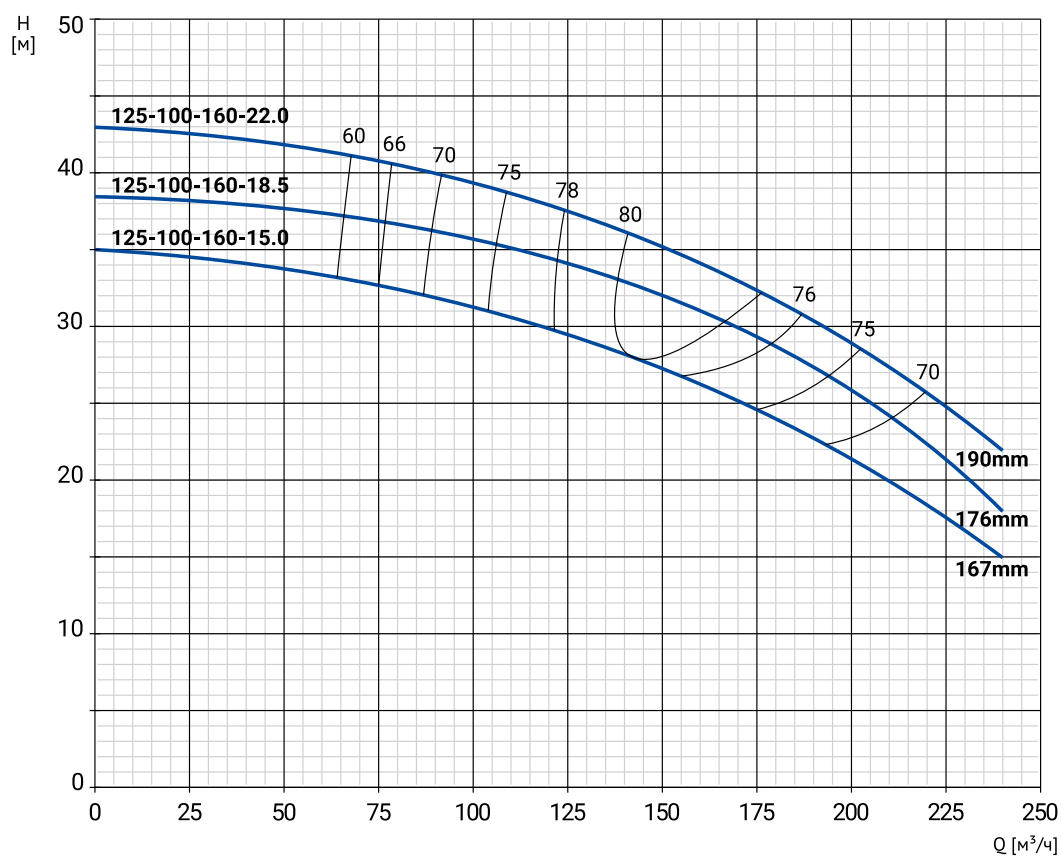

Модель	Артикул	Р, кВт	Сила тока, А	Q <sub>ном</sub> , м³/ч	Н ном, м
NKW 125-100-160-15/2	26069948	15	28,4	144	28
NKW 125-100-160-18,5/2	26069947	18,5	34,7	153	32
NKW 125-100-160-22/2	26069946	22	41,1	160	34

# ДИАГРАММЫ ХАРАКТЕРИСТИК И ТЕХНИЧЕСКИЕ ДАННЫЕ

## NKW 125-100-200/2

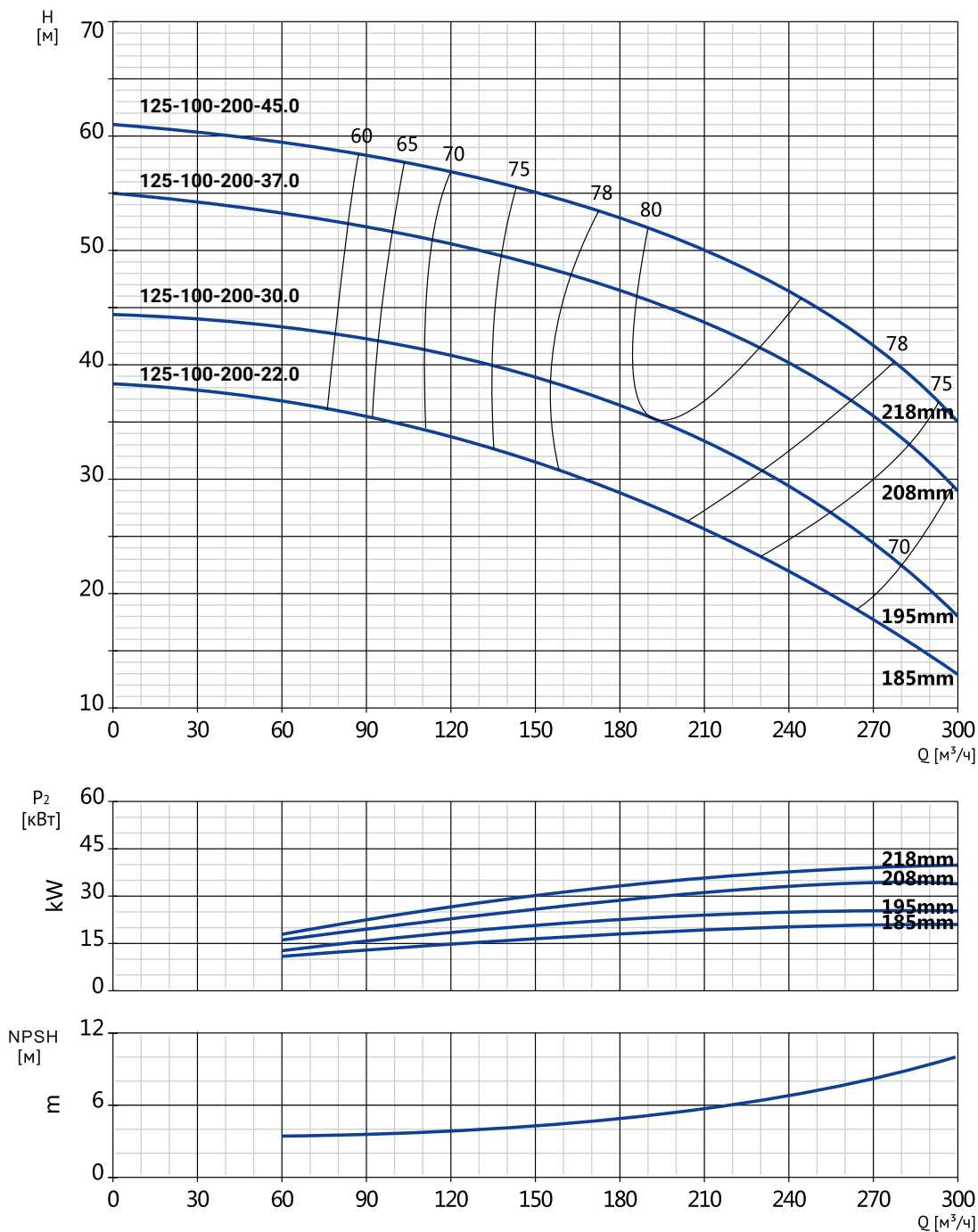

Модель	Артикул	Р, кВт	Сила тока, А	Qном, м <sup>3</sup> /ч	Н ном, м
NKW 125-100-200-22/2	26069945	22	41,1	182	28,5
NKW 125-100-200-30/2	26069944	30	55,7	192,5	35
NKW 125-100-200-37/2	26069943	37	68,3	208	44
NKW 125-100-200-45/2	26069942	45	82,7	215	49

# ДИАГРАММЫ ХАРАКТЕРИСТИК И ТЕХНИЧЕСКИЕ ДАННЫЕ

## NKW 125-100-250/2

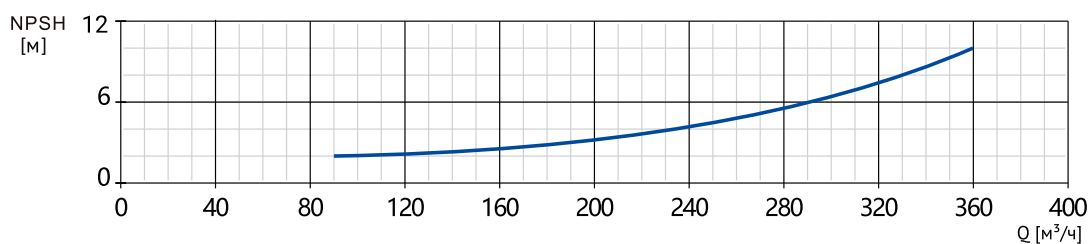
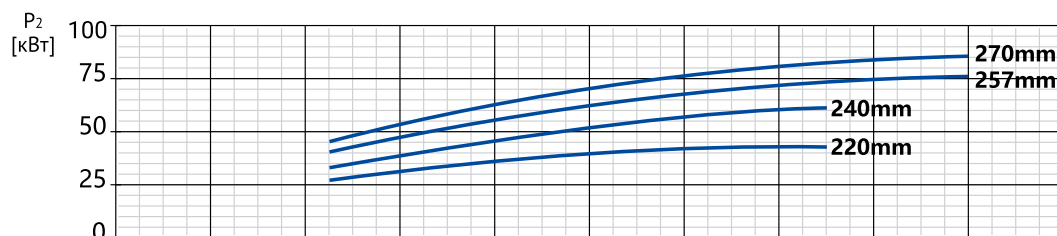
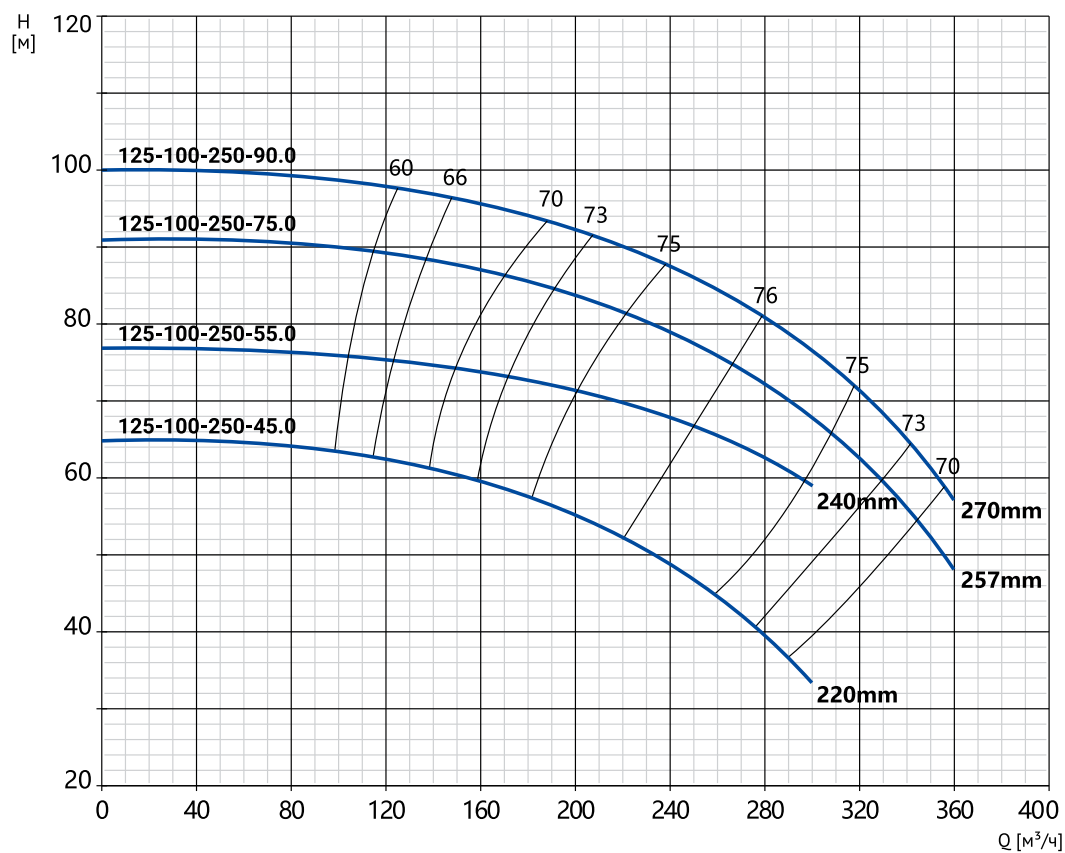

Модель	Артикул	Р, кВт	Сила тока, А	Q <sub>ном</sub> , м³/ч	Н ном, м
NKW 125-100-250-45/2	26069942	45	82,7	221	52
NKW 125-100-250-55/2	26069941	55	98,5	250	66,5
NKW 125-100-250-75/2	26069940	75	134	267	75
NKW 125-100-250-90/2	26069939	90	160	279	81

# ДИАГРАММЫ ХАРАКТЕРИСТИК И ТЕХНИЧЕСКИЕ ДАННЫЕ

## NKW 125-100-315/2

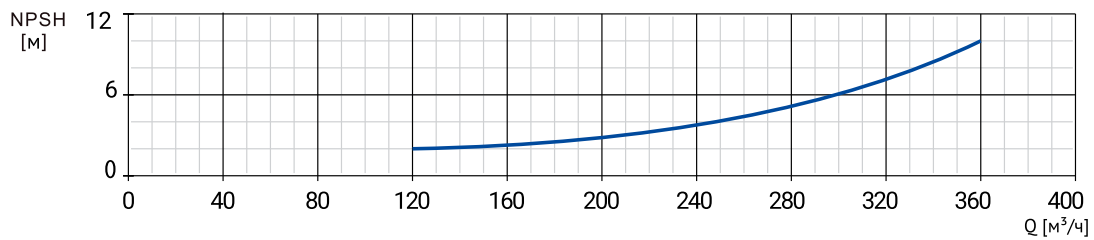
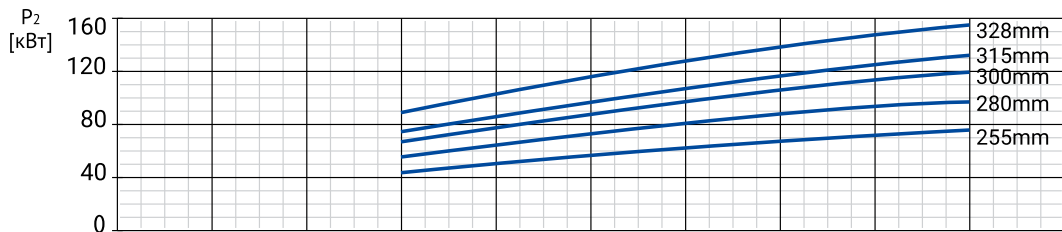
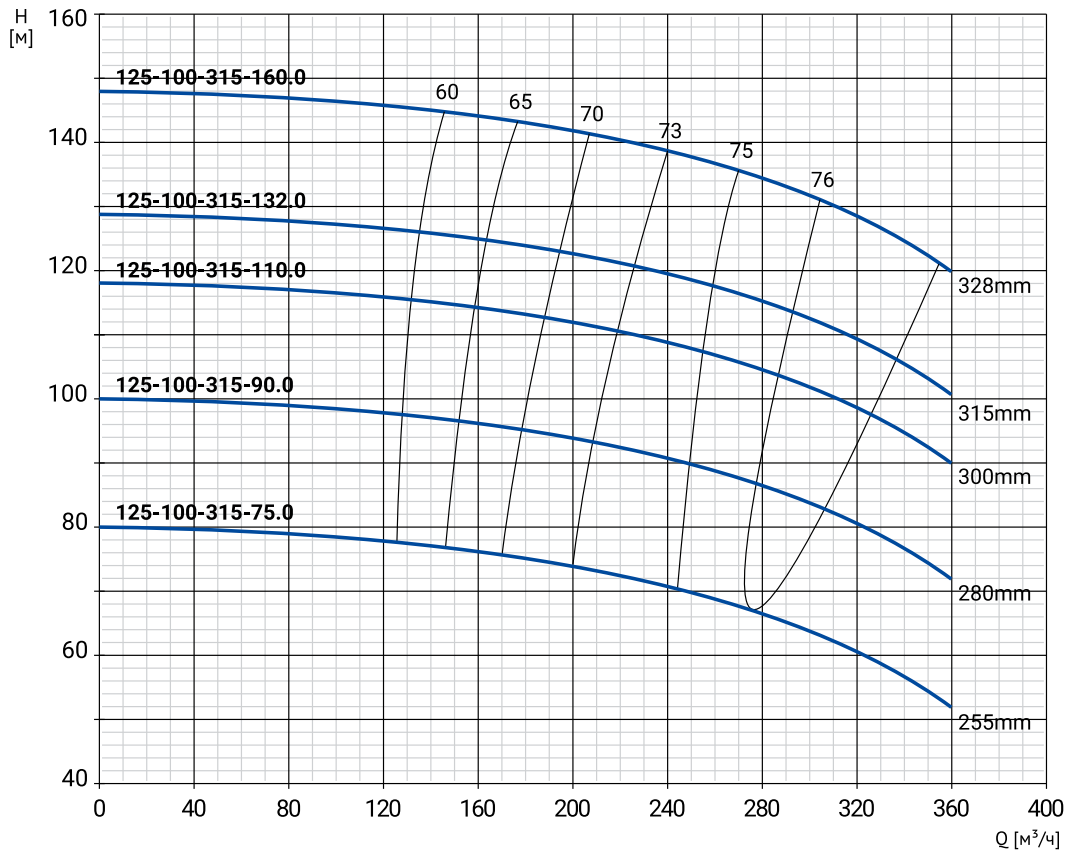

Модель	Артикул	Р, кВт	Сила тока, А	Q <sub>ном</sub> , м <sup>3</sup> /ч	Н ном, м
NKW 125-100-315-75/2	26069938	75	134	275	67
NKW 125-100-315-90/2	26069937	90	160	279	86
NKW 125-100-315-110/2	26069936	110	195	286	103
NKW 125-100-315-132/2	26069935	132	234	293	113
NKW 125-100-315-160/2	26069934	160	279	305	131

# ДИАГРАММЫ ХАРАКТЕРИСТИК И ТЕХНИЧЕСКИЕ ДАННЫЕ

## NKW 150-125-200/2

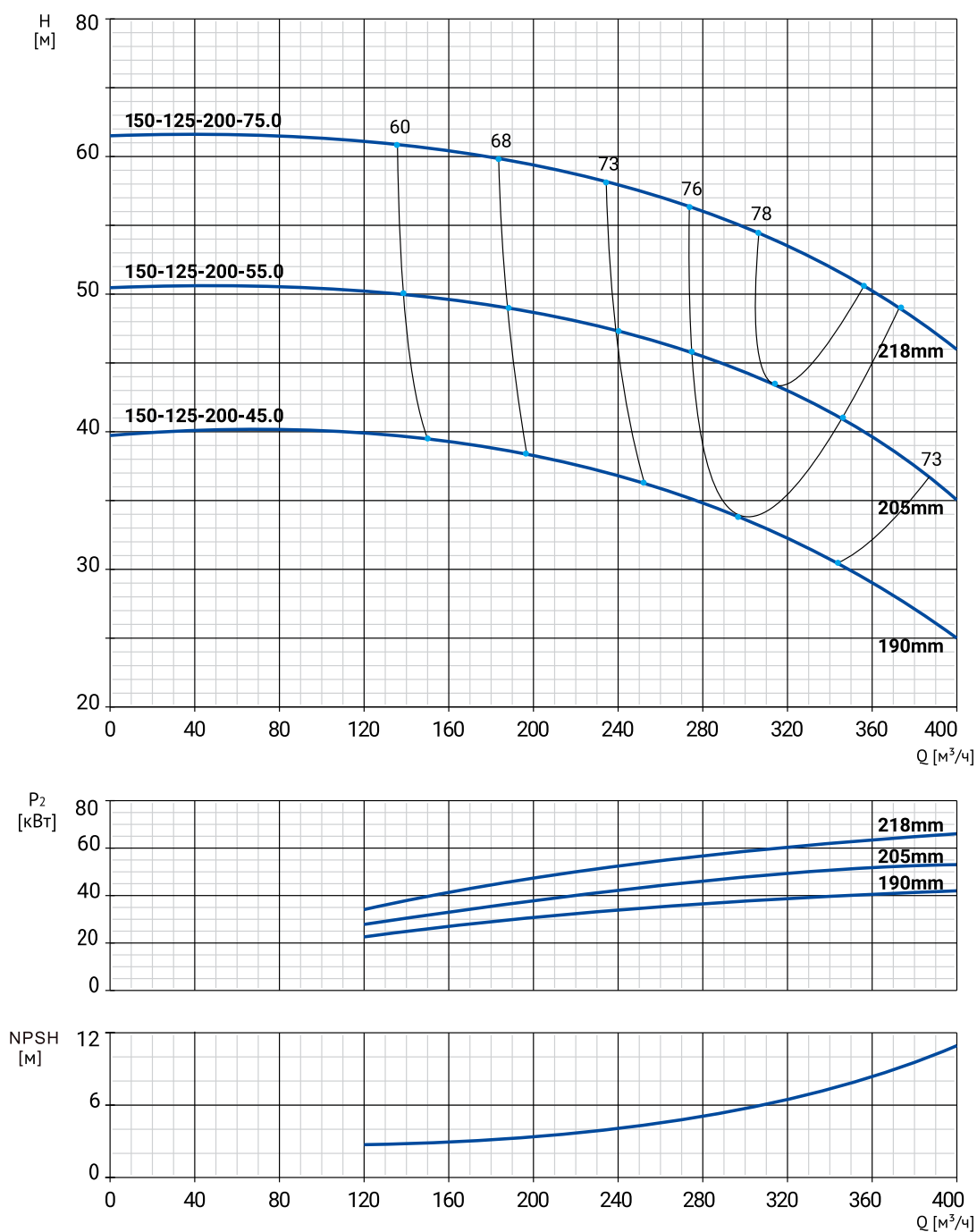

Модель	Артикул	Р, кВт	Сила тока, А	Qном, м <sup>3</sup> /ч	Н ном, м
NKW 150-125-200-45/2	26069933	45	82,7	296	34
NKW 150-125-200-55/2	26069932	55	98,5	313	47
NKW 150-125-200-75/2	26069931	75	134	330	51,5

## NKW 150-125-250/2

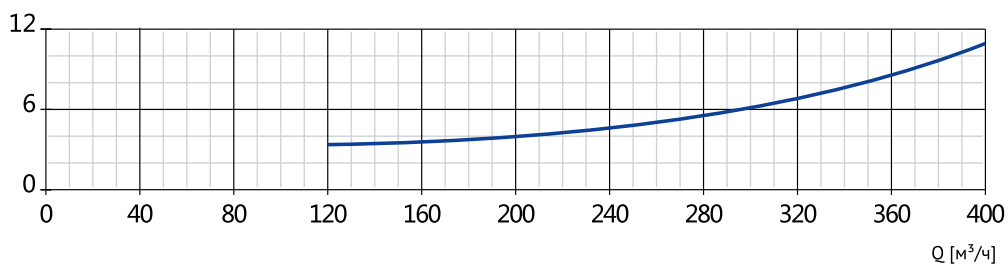
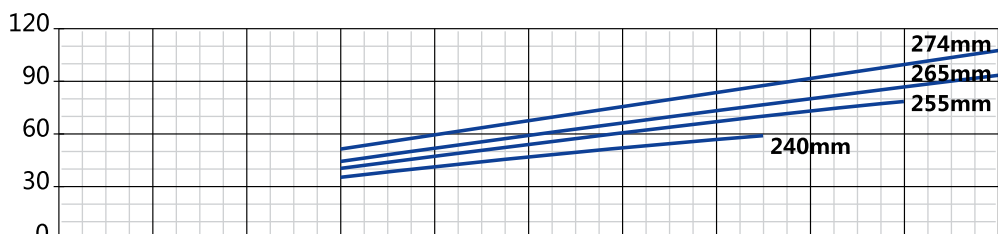
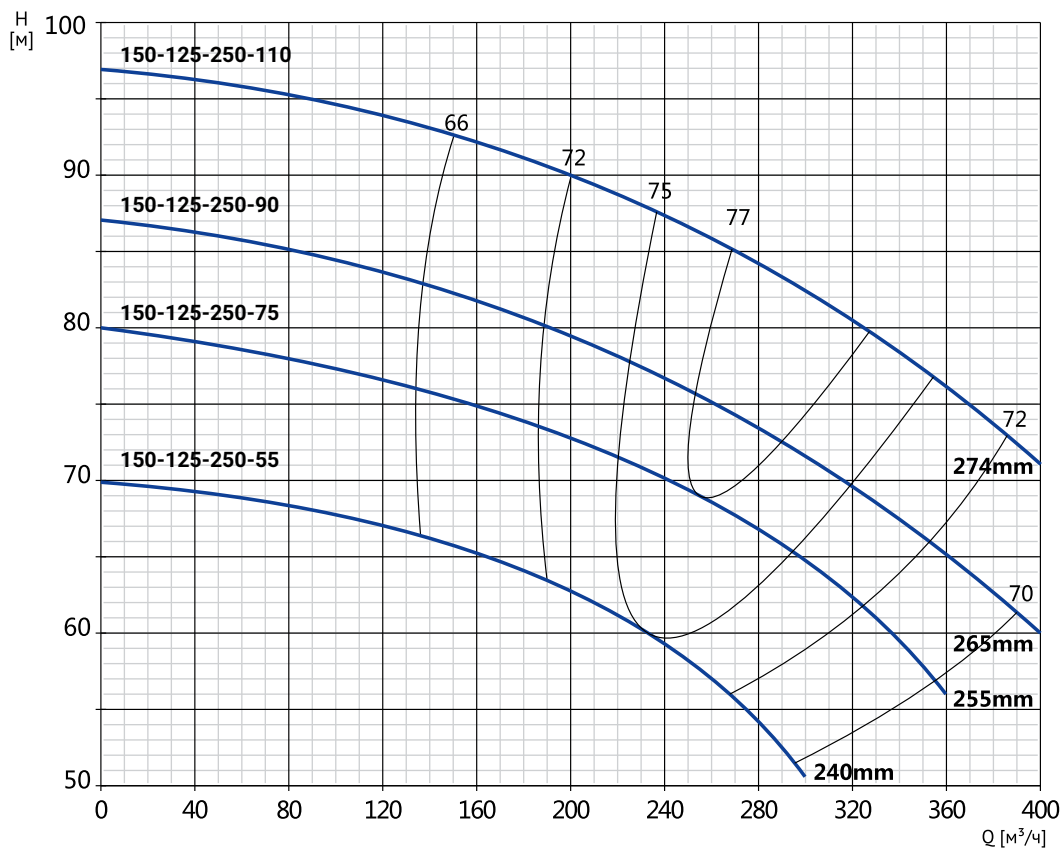

Модель	Артикул	Р, кВт	Сила тока, А	Q <sub>ном</sub> , м <sup>3</sup> /ч	Н ном, м
NKW 150-125-250-55/2	26069930	55	98,5	235	59,5
NKW 150-125-250-75/2	26069929	75	134	256	69
NKW 150-125-250-90/2	26069928	90	160	271	74
NKW 150-125-250-110/2	26069927	110	195	300	85



## NKW 150-125-250H/2

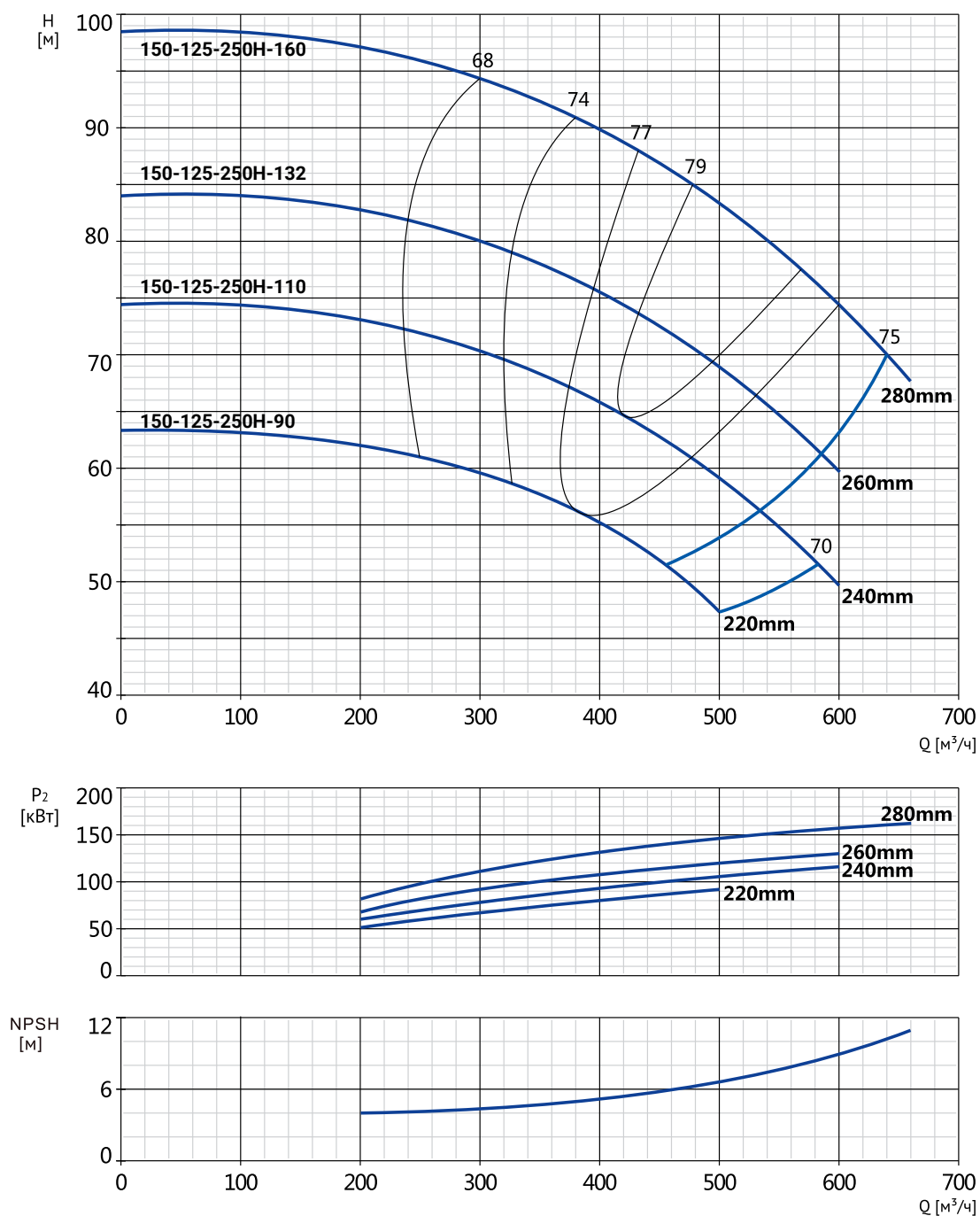

Модель	Артикул	Р, кВт	Сила тока, А	Qном, м <sup>3</sup> /ч	Н ном, м
NKW 150-125-250H-90/2	26069926	90	160	380	56
NKW 150-125-250H-110/2	26069925	110	195	420	64,5
NKW 150-125-250H-132/2	26069924	132	234	460	72
NKW 150-125-250H-160/2	26069923	160	279	520	82

# ДИАГРАММЫ ХАРАКТЕРИСТИК И ТЕХНИЧЕСКИЕ ДАННЫЕ

## NKW 150-125-315/2

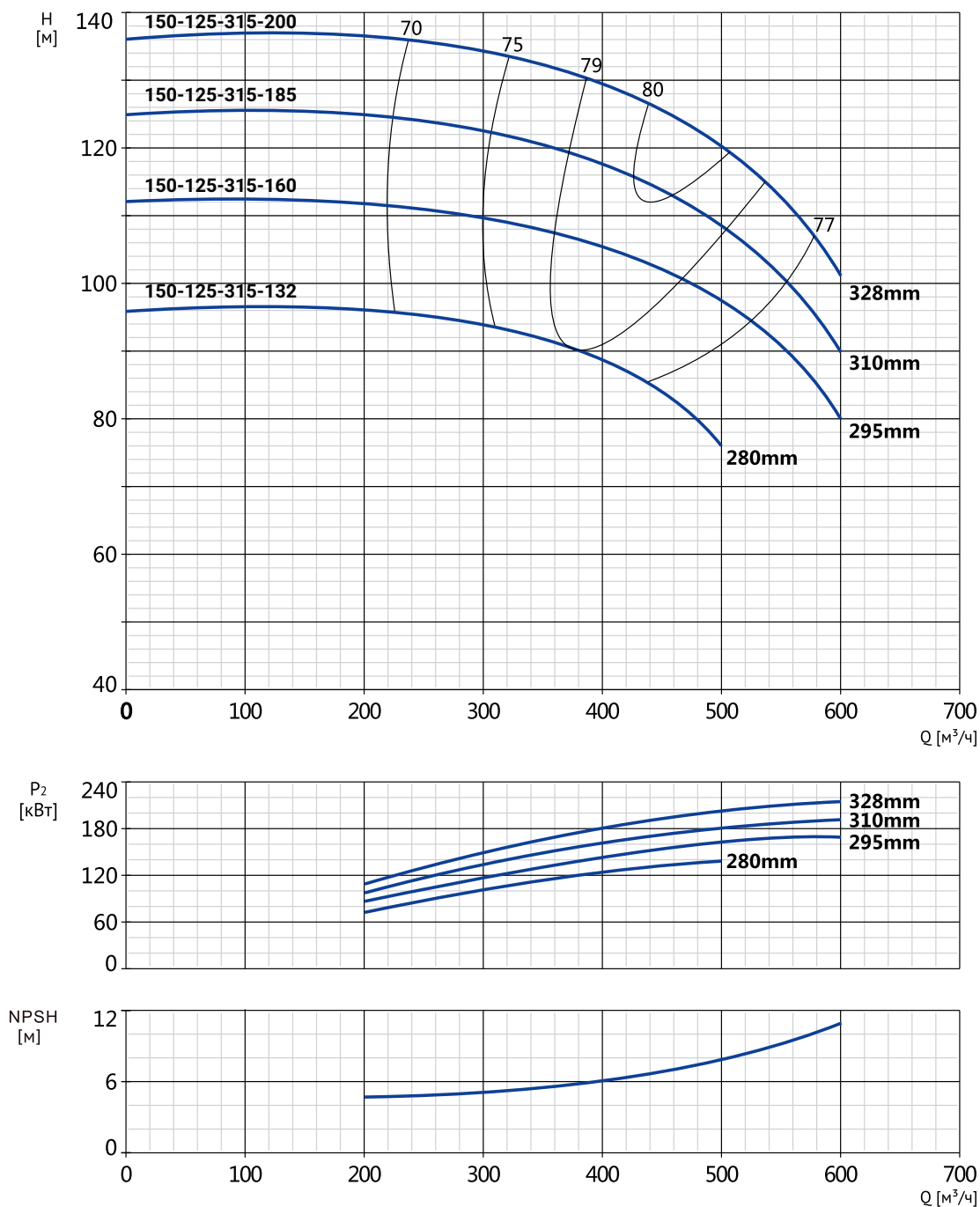

Модель	Артикул	Р, кВт	Сила тока, А	Q <sub>ном</sub> , м <sup>3</sup> /ч	Н ном, м
NKW 150-125-315-132/2	26069922	132	234	380	90
NKW 150-125-315-160/2	26069921	160	279	410	105
NKW 150-125-315-185/2	26069920	185	#Н/Д	440	114
NKW 150-125-315-200/2	26069919	200	349	470	123

# ДИАГРАММЫ ХАРАКТЕРИСТИК И ТЕХНИЧЕСКИЕ ДАННЫЕ

## NKW 200-150-200/2

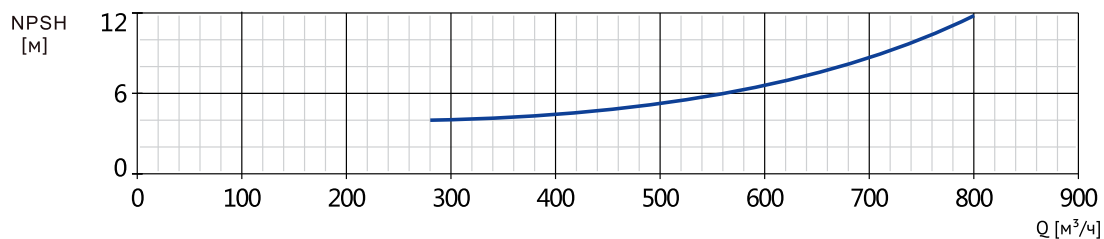
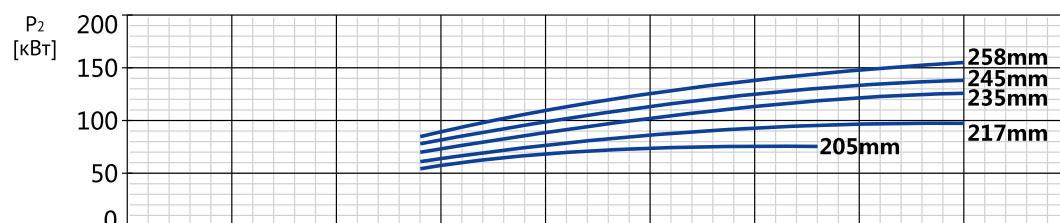
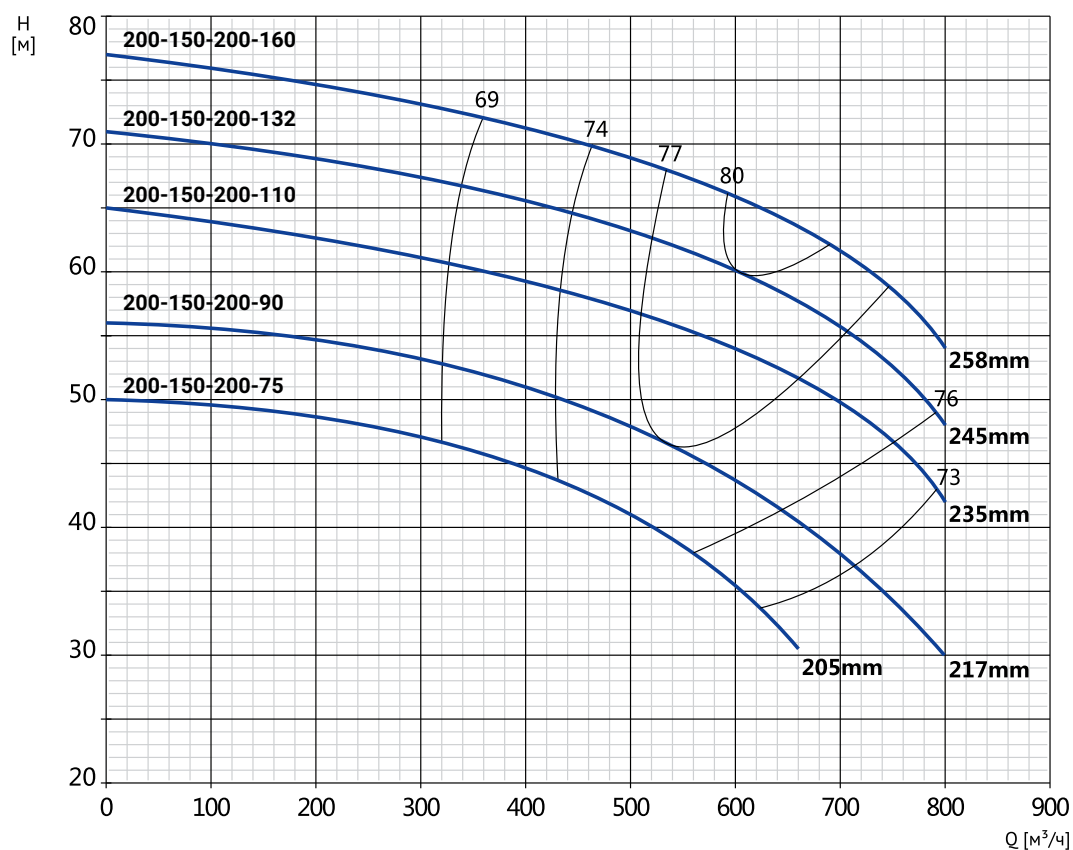

Модель	Артикул	Р, кВт	Сила тока, А	Q <sub>ном</sub> , м³/ч	Н ном, м
NKW 200-150-200-75/2	26069918	75	134	500	41
NKW 200-150-200-90/2	26069917	90	160	530	46,5
NKW 200-150-200-110/2	26069916	110	195	580	54,5
NKW 200-150-200-132/2	26069915	132	234	600	60
NKW 200-150-200-160/2	26069914	160	279	640	64

## NKW 200-150-250/2

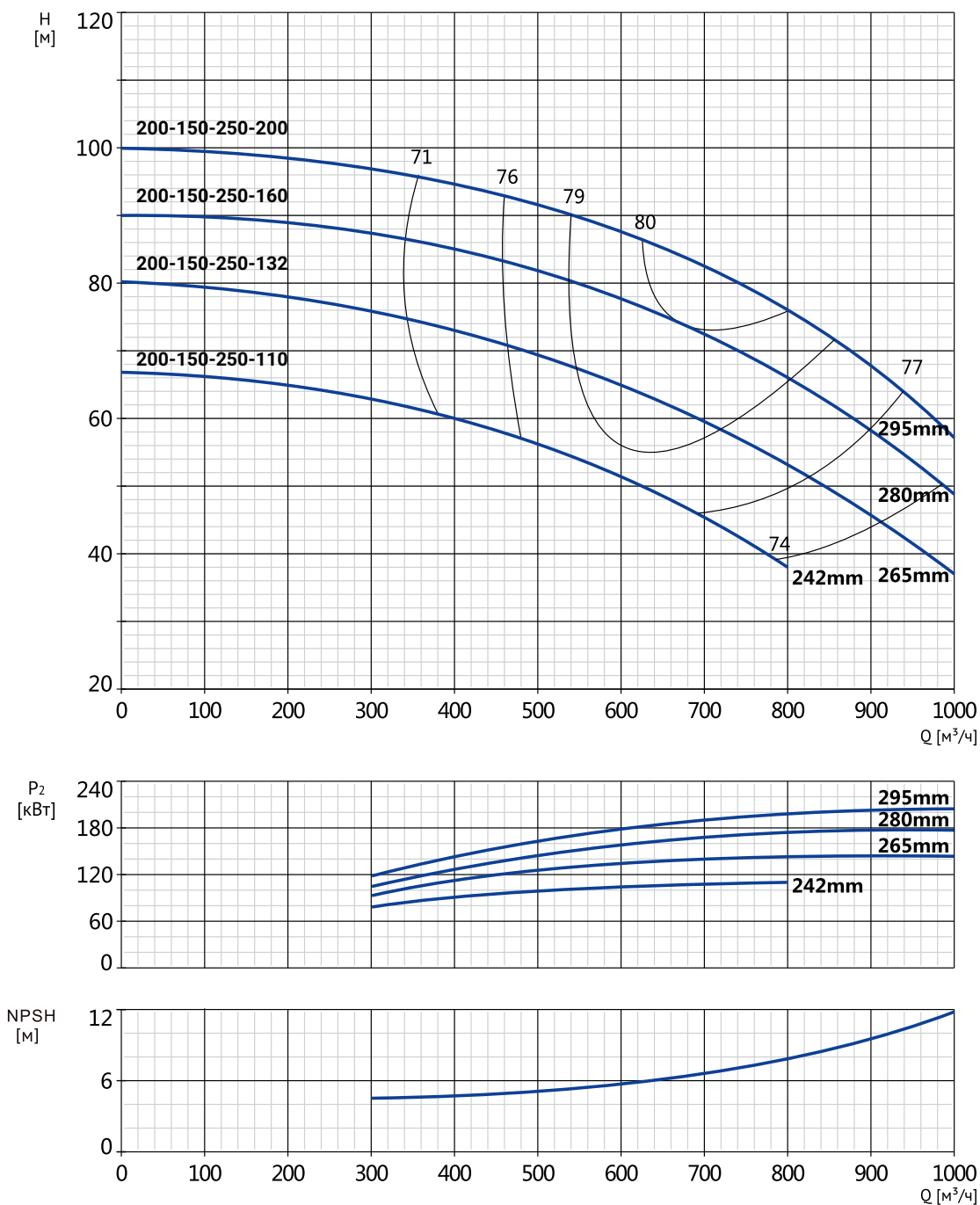

Модель	Артикул	Р, кВт	Сила тока, А	Qном, м <sup>3</sup> /ч	Н ном, м
NKW 200-150-250-110/2	26069913	110	195	600	52
NKW 200-150-250-132/2	26069912	132	234	630	63
NKW 200-150-250-160/2	26069911	160	279	670	74
NKW 200-150-250-200/2	26069910	200	349	710	82

# ДИАГРАММЫ ХАРАКТЕРИСТИК И ТЕХНИЧЕСКИЕ ДАННЫЕ

## NKW 200-150-315/2

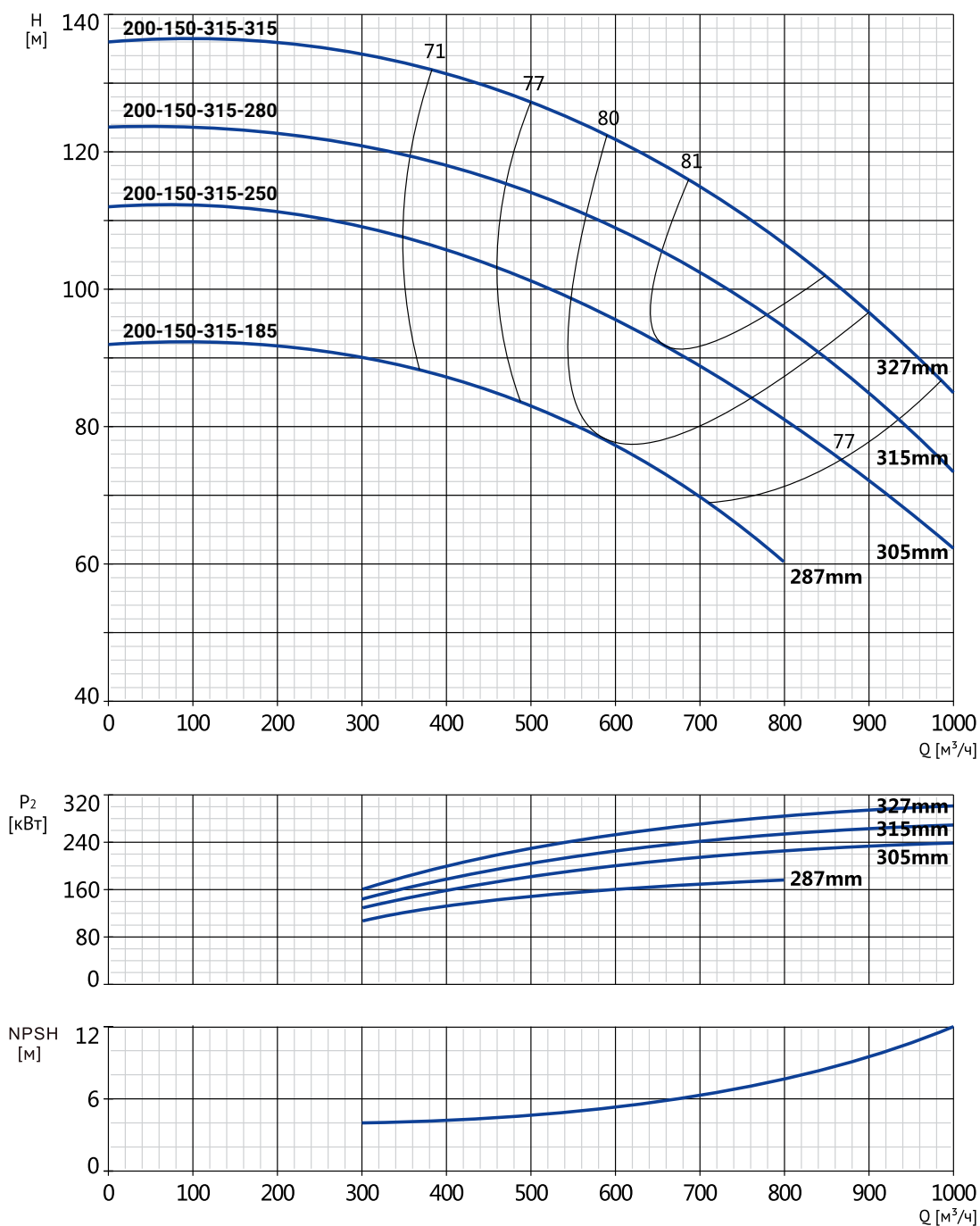

Модель	Артикул	Р, кВт	Сила тока, А	Q <sub>ном</sub> , м <sup>3</sup> /ч	Н ном, м
NKW 200-150-315-185/2	26069909	185	#Н/Д	580	78
NKW 200-150-315-250/2	26069908	250	436	650	92
NKW 200-150-315-280/2	26069907	280	#Н/Д	720	101
NKW 200-150-315-315/2	26069906	315	549	760	110

# ДИАГРАММЫ ХАРАКТЕРИСТИК И ТЕХНИЧЕСКИЕ ДАННЫЕ

## NKW 80-65-160/4

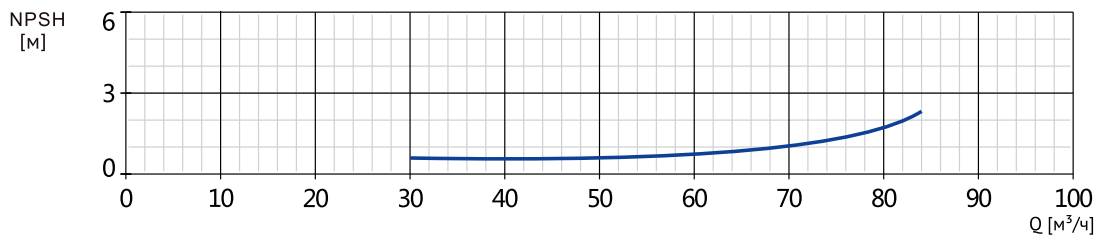
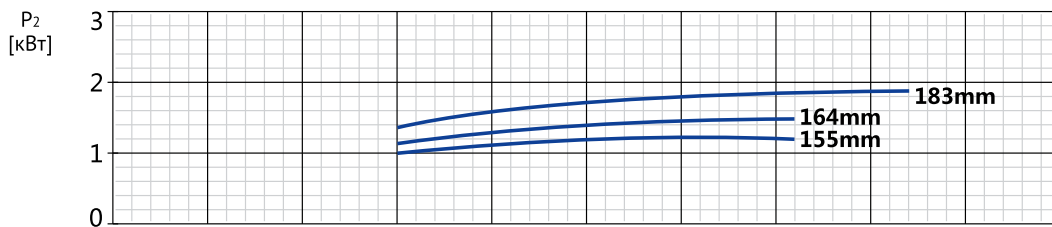
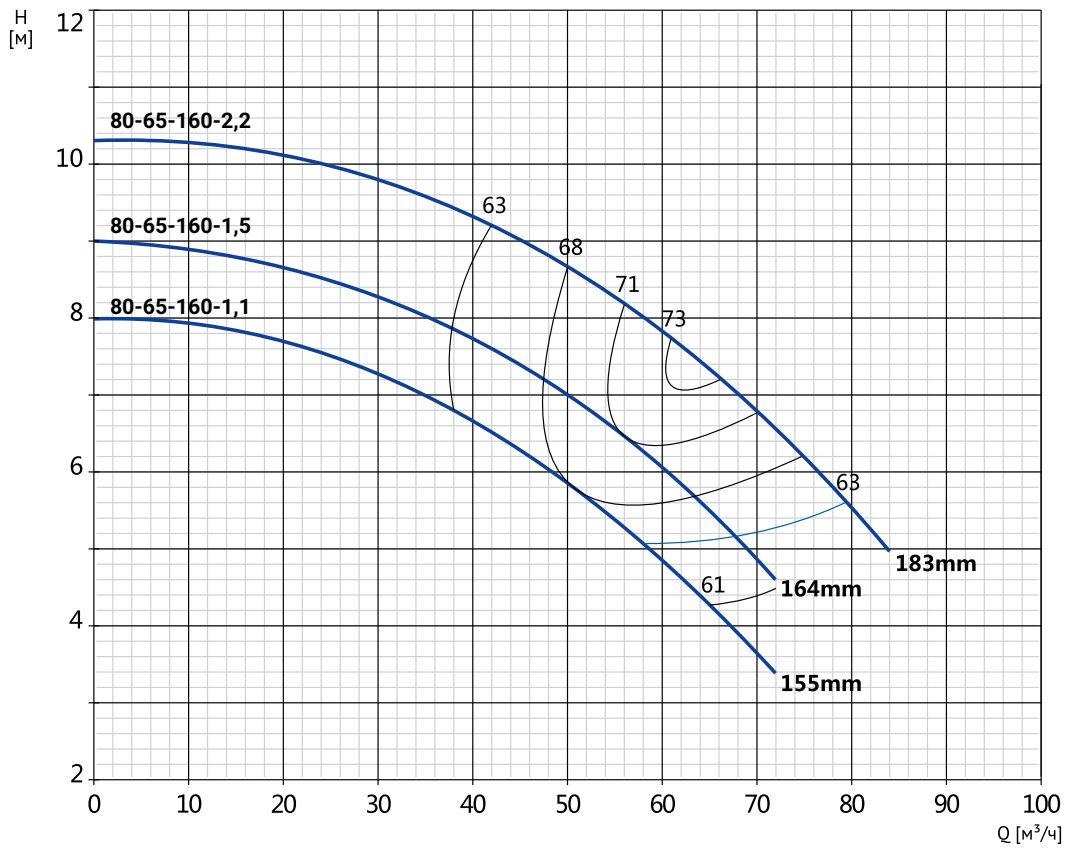

Модель	Артикул	Р, кВт	Сила тока, А	Qном, м³/ч	Н ном, м
NKW 80-65-160-1,1/4	26069905	1,1	2,61	51	5,5
NKW 80-65-160-1,5/4	26069904	1,5	3,47	56	6,5
NKW 80-65-160-2,2/4	26069903	2,2	4,76	63	7,5

# ДИАГРАММЫ ХАРАКТЕРИСТИК И ТЕХНИЧЕСКИЕ ДАННЫЕ

## NKW 80-65-200/4

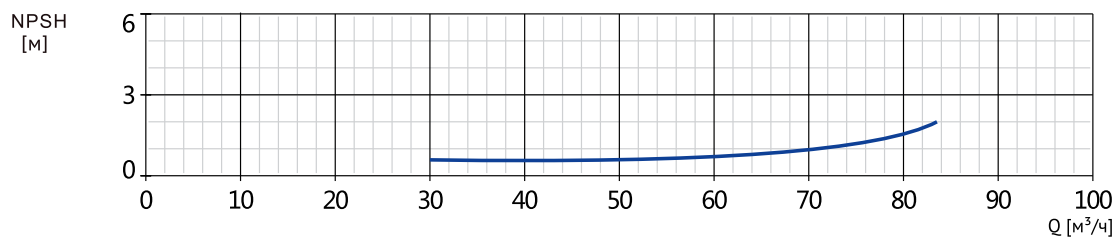
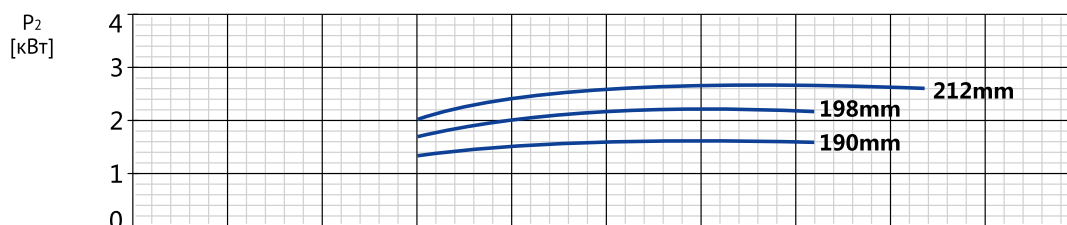
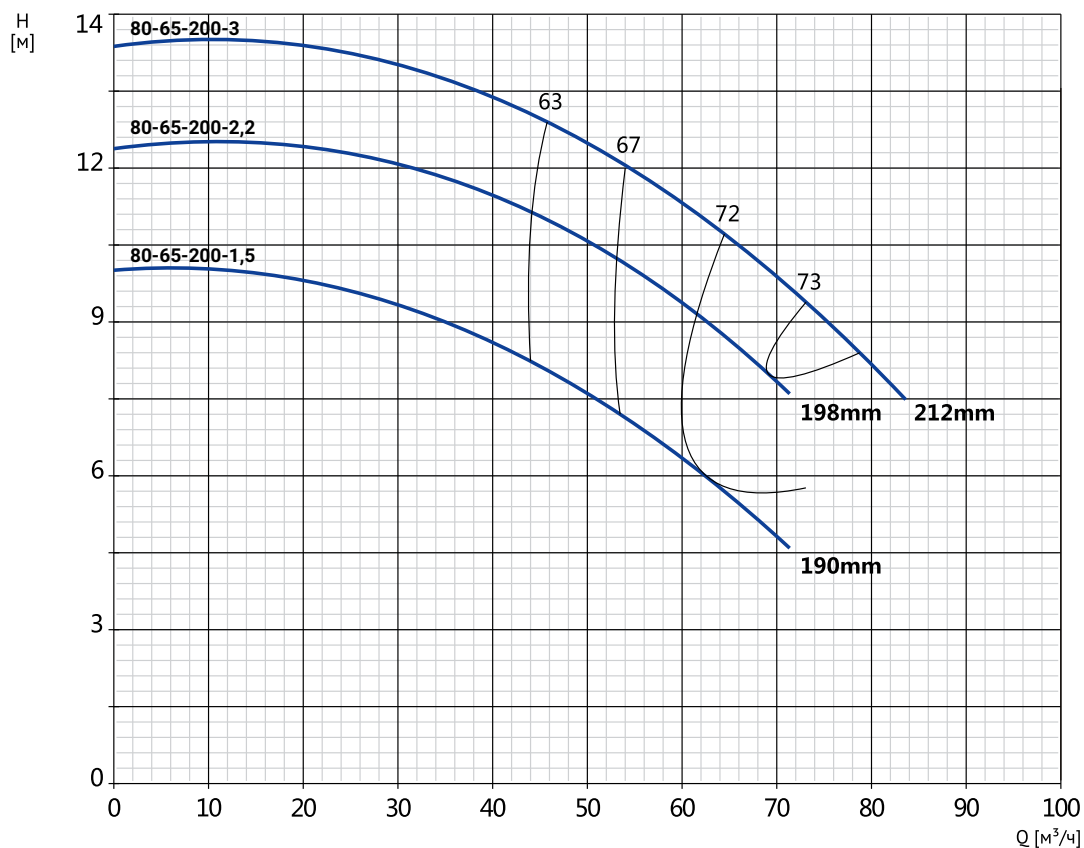

Модель	Артикул	Р, кВт	Сила тока, А	Qном, м³/ч	Н ном, м
NKW 80-65-200-1,5/4	26069902	1,5	3,47	62	6
NKW 80-65-200-2,2/4	26069901	2,2	4,76	69	8
NKW 80-65-200-3/4	26069900	3	6,34	76	9

# ДИАГРАММЫ ХАРАКТЕРИСТИК И ТЕХНИЧЕСКИЕ ДАННЫЕ

## NKW 80-65-250/4

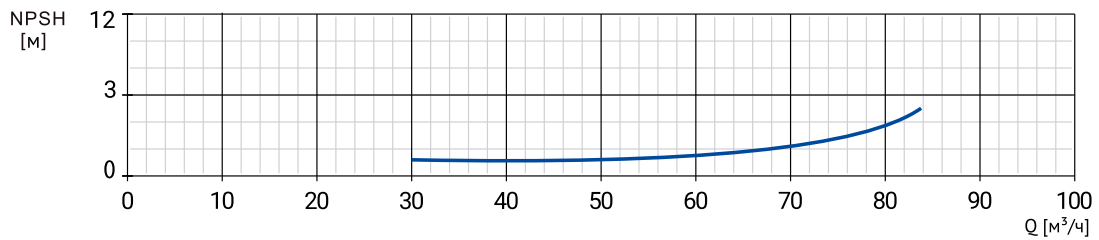
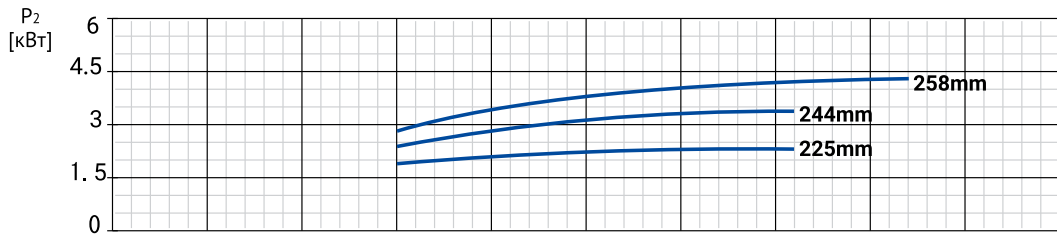
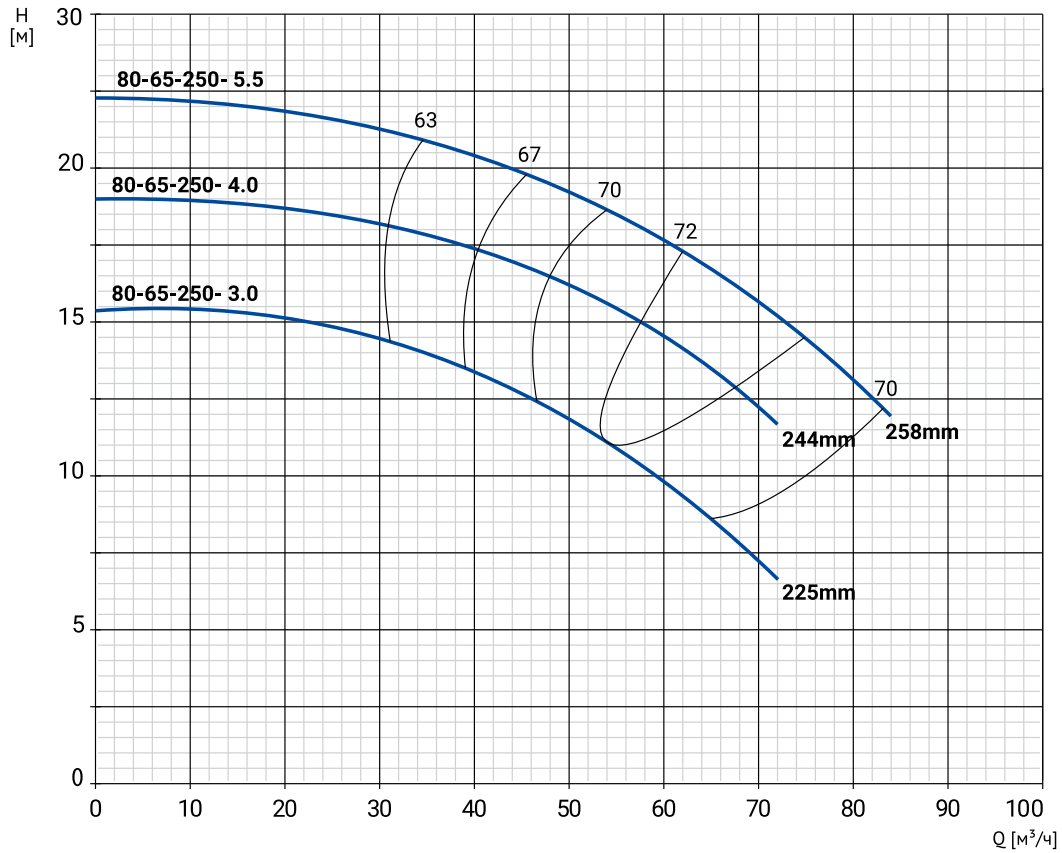

Модель	Артикул	Р, кВт	Сила тока, А	Q <sub>ном</sub> , м³/ч	Н ном, м
NKW 80-65-250-3/4	26069899	3	6,34	54	11
NKW 80-65-250-4/4	26069898	4	8,37	63	14
NKW 80-65-250-5,5/4	26069897	5,5	11,6	69	16,5



# ДИАГРАММЫ ХАРАКТЕРИСТИК И ТЕХНИЧЕСКИЕ ДАННЫЕ

## NKW 80-65-315/4

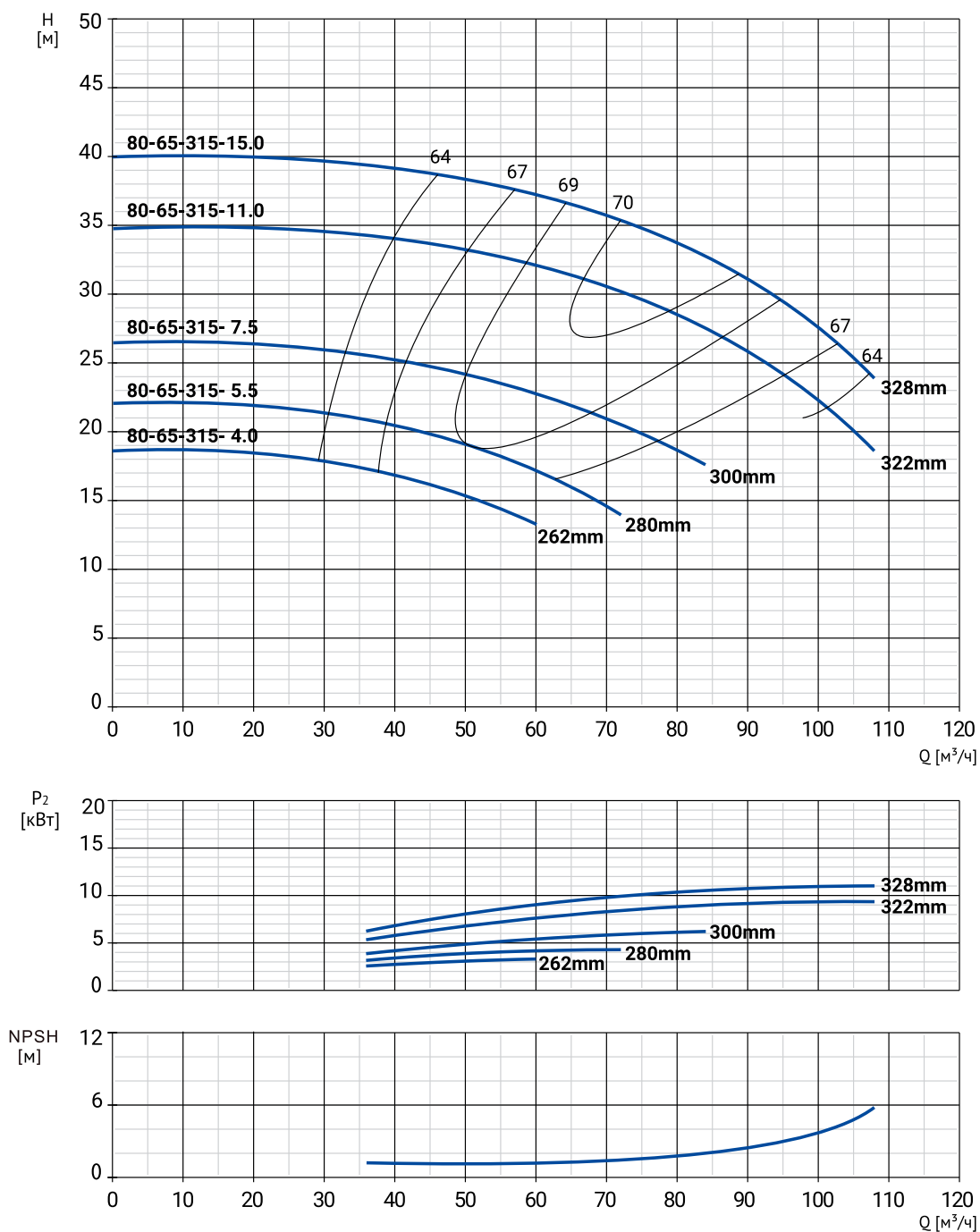

Модель	Артикул	Р, кВт	Сила тока, А	Qном, м <sup>3</sup> /ч	Н ном, м
NKW 80-65-315-4/4	26069896	4	8,37	45	16
NKW 80-65-315-5,5/4	26069895	5,5	11,6	51	19
NKW 80-65-315-7,5/4	26069894	7,5	15	59	23
NKW 80-65-315-11/4	26069893	11	21,5	73,5	30
NKW 80-65-315-15/4	26069892	15	28,8	81	33,5

# ДИАГРАММЫ ХАРАКТЕРИСТИК И ТЕХНИЧЕСКИЕ ДАННЫЕ

## NKW 100-80-160/4

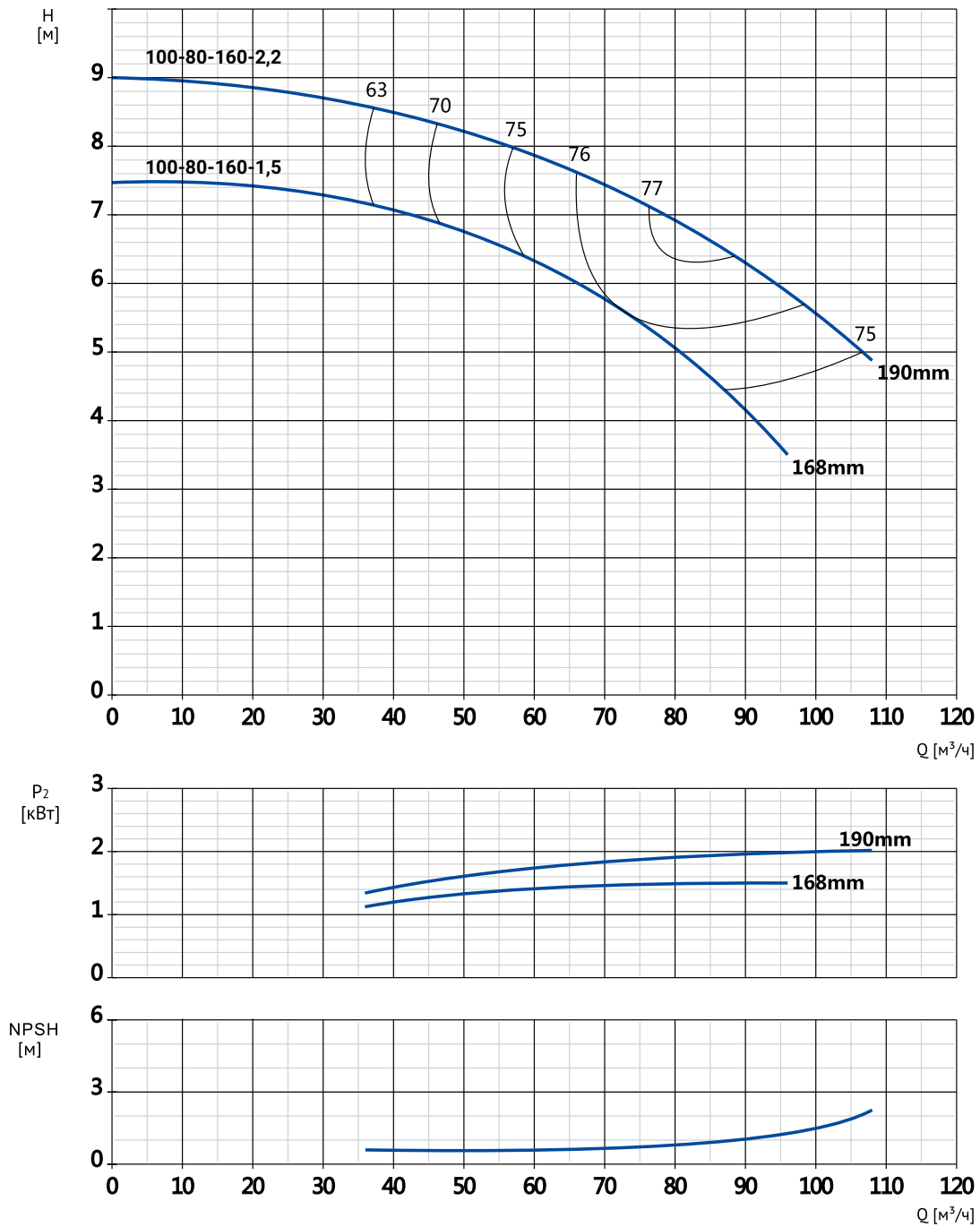

Модель	Артикул	Р, кВт	Сила тока, А	Qном, м <sup>3</sup> /ч	Н ном, м
NKW 100-80-160-1,5/4	26069891	1,5	3,47	73	5,5
NKW 100-80-160-2,2/4	26069890	2,2	4,76	82	6,5

# ДИАГРАММЫ ХАРАКТЕРИСТИК И ТЕХНИЧЕСКИЕ ДАННЫЕ

## NKW 100-80-200/4

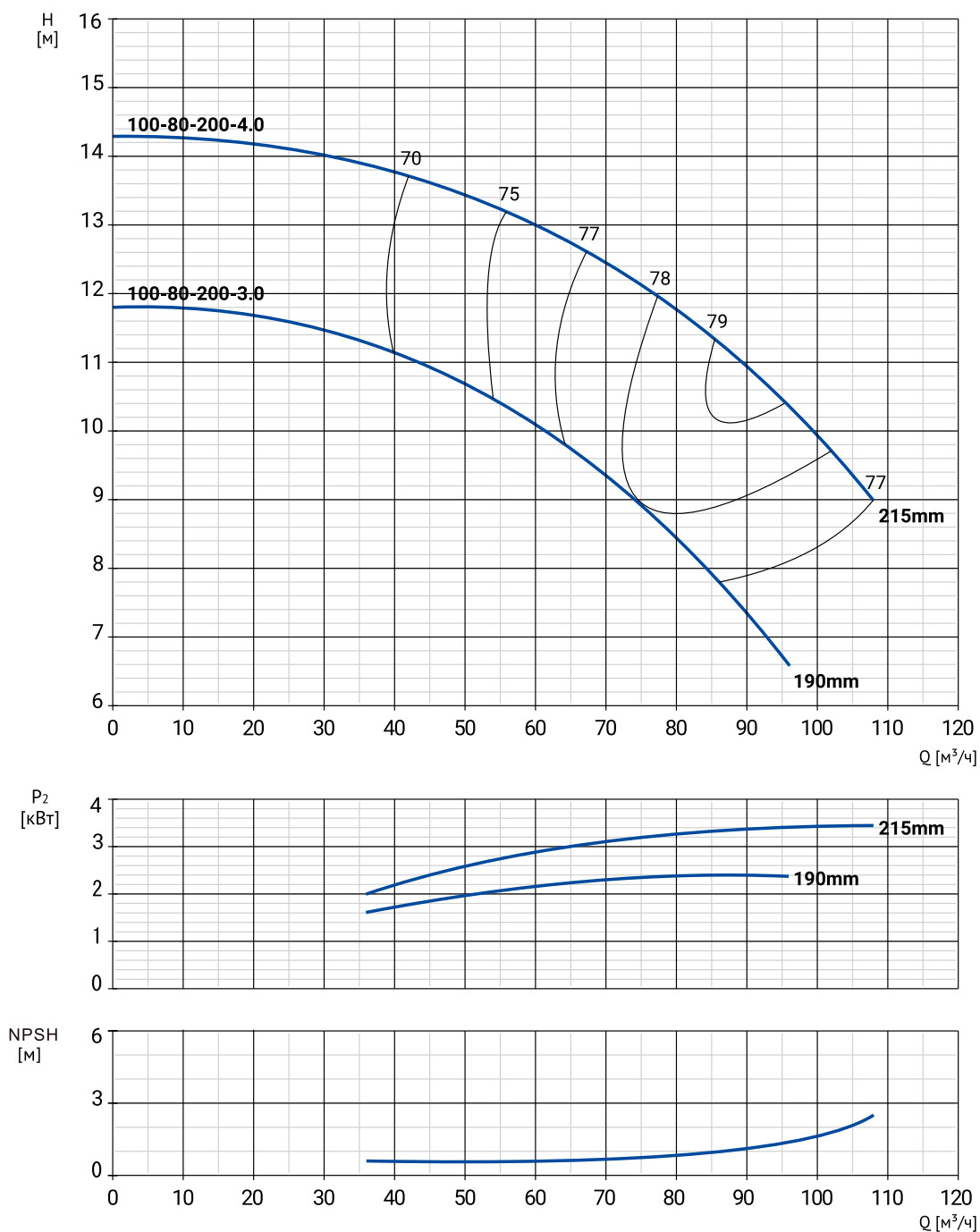

Модель	Артикул	Р, кВт	Сила тока, А	Qном, м <sup>3</sup> /ч	Н ном, м
NKW 100-80-200-3/4	26069889	3	6,34	75	9
NKW 100-80-200-4/4	26069888	4	8,37	91	11

# ДИАГРАММЫ ХАРАКТЕРИСТИК И ТЕХНИЧЕСКИЕ ДАННЫЕ

## NKW 100-80-250/4

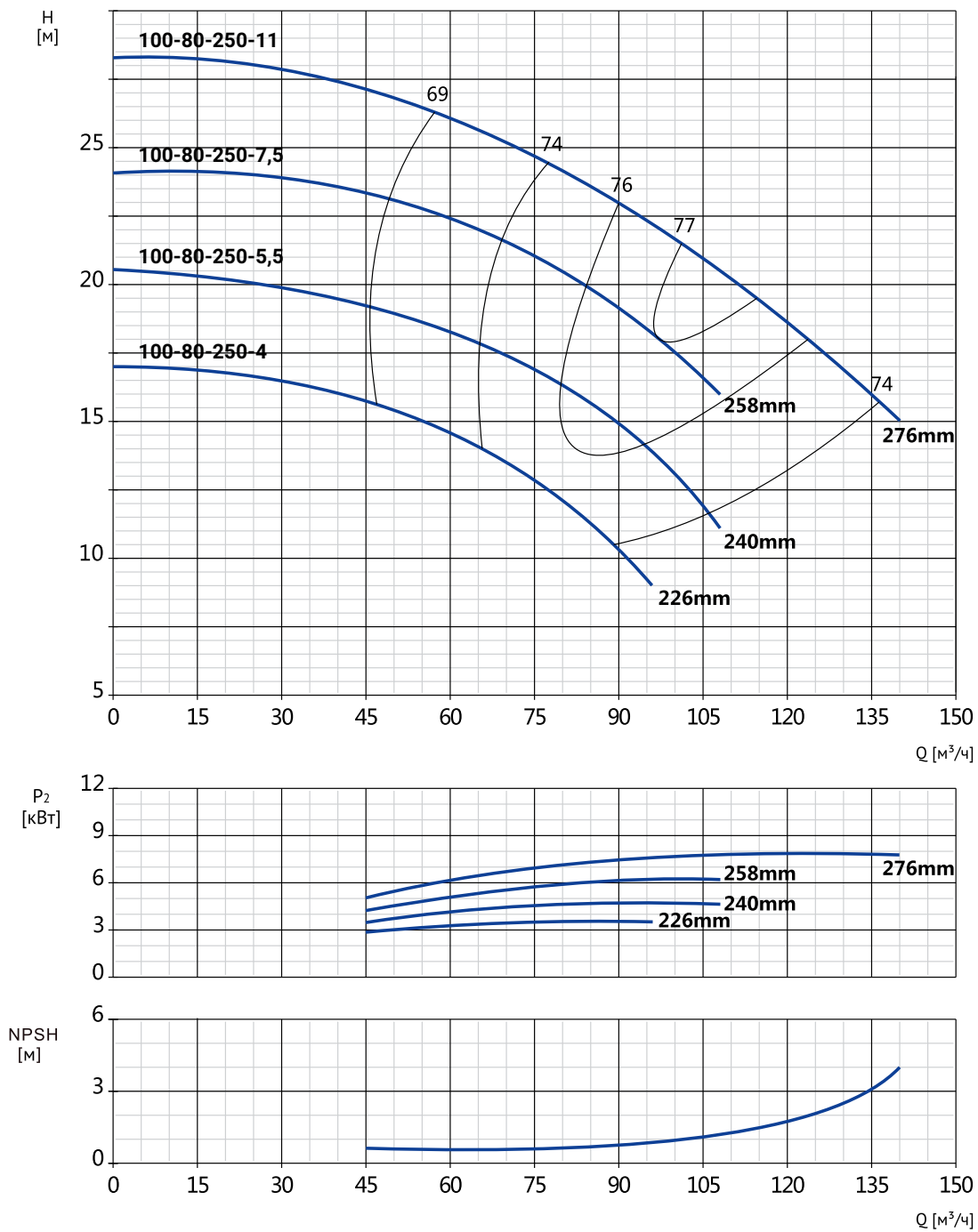

Модель	Артикул	Р, кВт	Сила тока, А	Q <sub>ном</sub> , м <sup>3</sup> /ч	Н ном, м
NKW 100-80-250-4/4	26069887	4	8,37	77	12,5
NKW 100-80-250-5,5/4	26069886	5,5	11,6	88	15,5
NKW 100-80-250-7,5/4	26069885	7,5	15	97,5	17
NKW 100-80-250-11/4	26069884	11	21,5	108	20,5

# ДИАГРАММЫ ХАРАКТЕРИСТИК И ТЕХНИЧЕСКИЕ ДАННЫЕ

## NKW 100-80-315/4

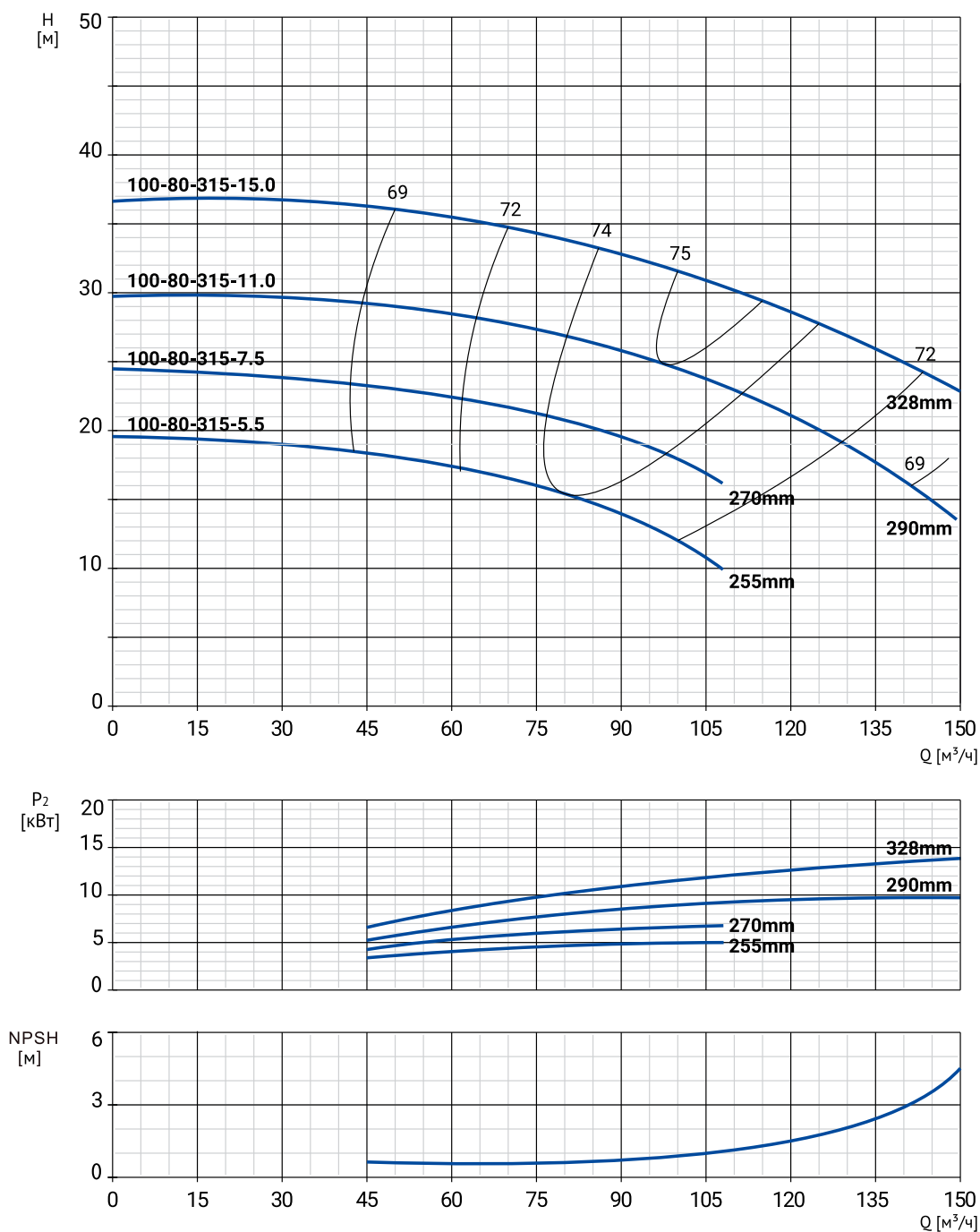

Модель	Артикул	Р, кВт	Сила тока, А	Qном, м <sup>3</sup> /ч	Н ном, м
NKW 100-80-315-5,5/4	26069883	5,5	11,6	80	15,5
NKW 100-80-315-7,5/4	26069882	7,5	15	86	20
NKW 100-80-315-11/4	26069881	11	21,5	97	25
NKW 100-80-315-15/4	26069880	15	28,8	107	31

# ДИАГРАММЫ ХАРАКТЕРИСТИК И ТЕХНИЧЕСКИЕ ДАННЫЕ

## NKW 100-80-400/4

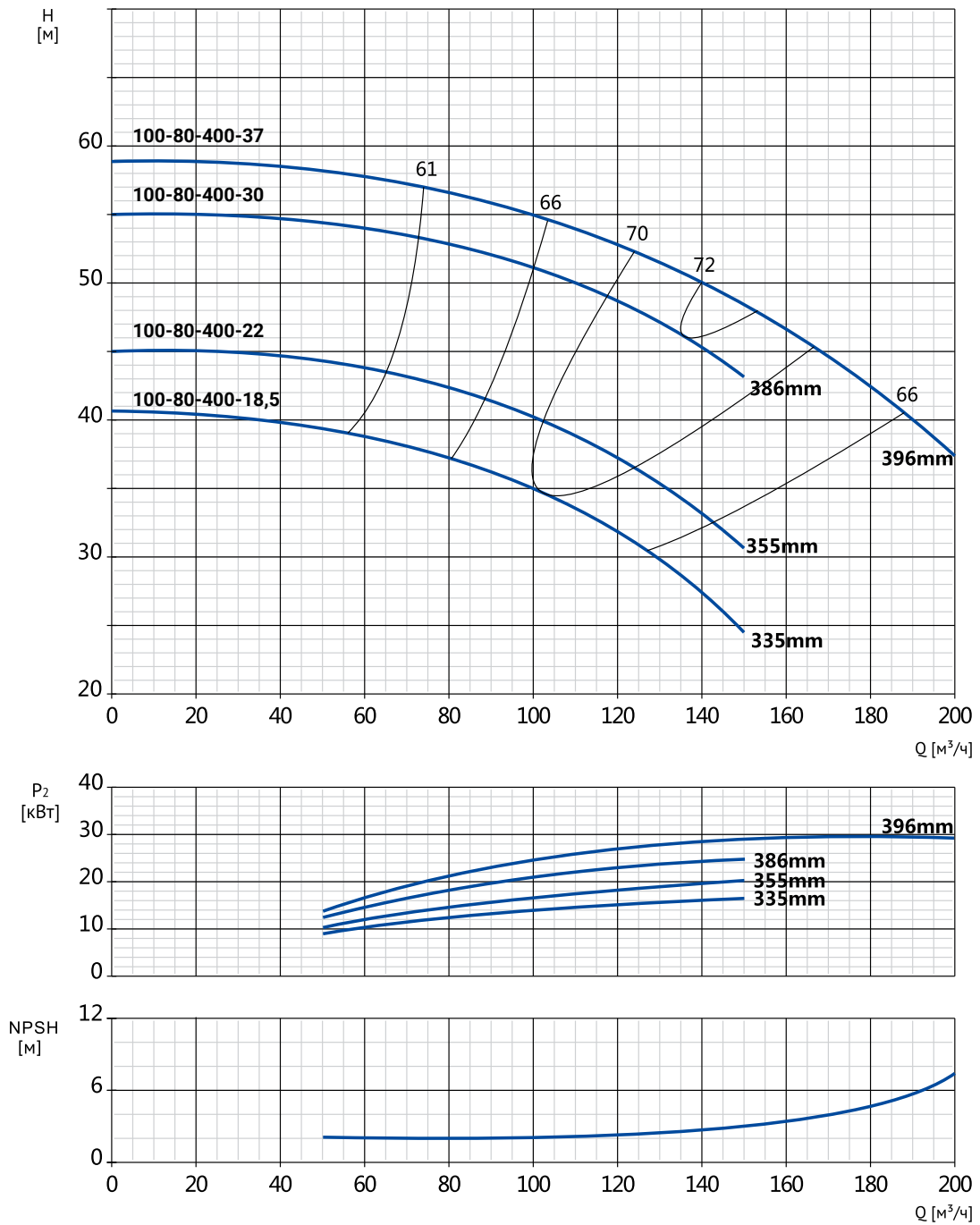

Модель	Артикул	Р, кВт	Сила тока, А	Qном, м <sup>3</sup> /ч	Н ном, м
NKW 100-80-400-18,5/4	26069879	18,5	35,3	102	34,5
NKW 100-80-400-22/4	26069878	22	41,8	114	38,5
NKW 100-80-400-30/4	26069877	30	56,6	136	46
NKW 100-80-400-37/4	26069876	37	69,6	145	49

# ДИАГРАММЫ ХАРАКТЕРИСТИК И ТЕХНИЧЕСКИЕ ДАННЫЕ

## NKW 125-100-160/4

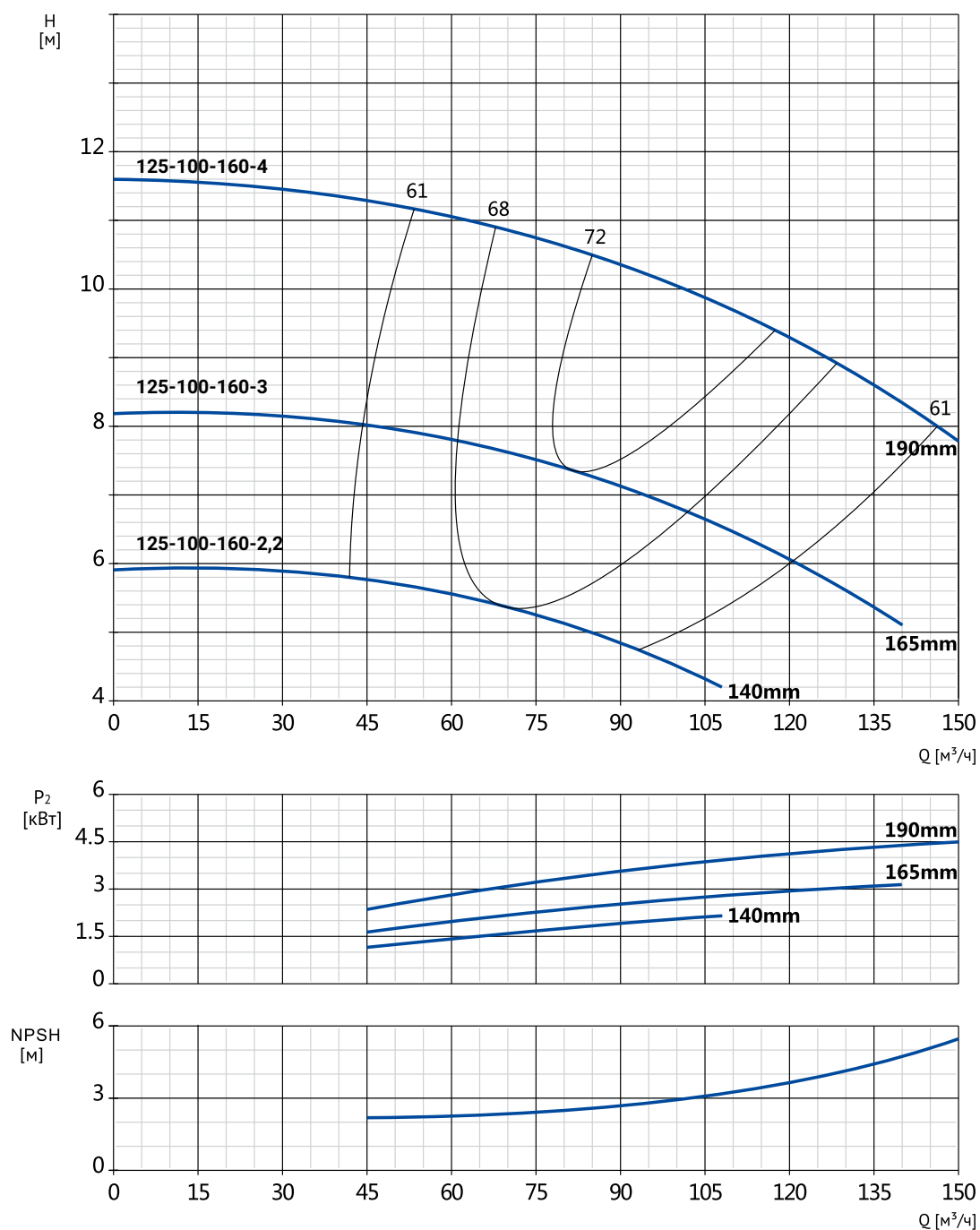

Модель	Артикул	Р, кВт	Сила тока, А	Q <sub>ном</sub> , м <sup>3</sup> /ч	Н ном, м
NKW 125-100-160-2,2/4	26069875	2,2	4,76	70	5,5
NKW 125-100-160-3/4	26069874	3	6,34	80	7,5
NKW 125-100-160-4/4	26069873	4	8,37	100	10

# ДИАГРАММЫ ХАРАКТЕРИСТИК И ТЕХНИЧЕСКИЕ ДАННЫЕ

## NKW 125-100-200/4

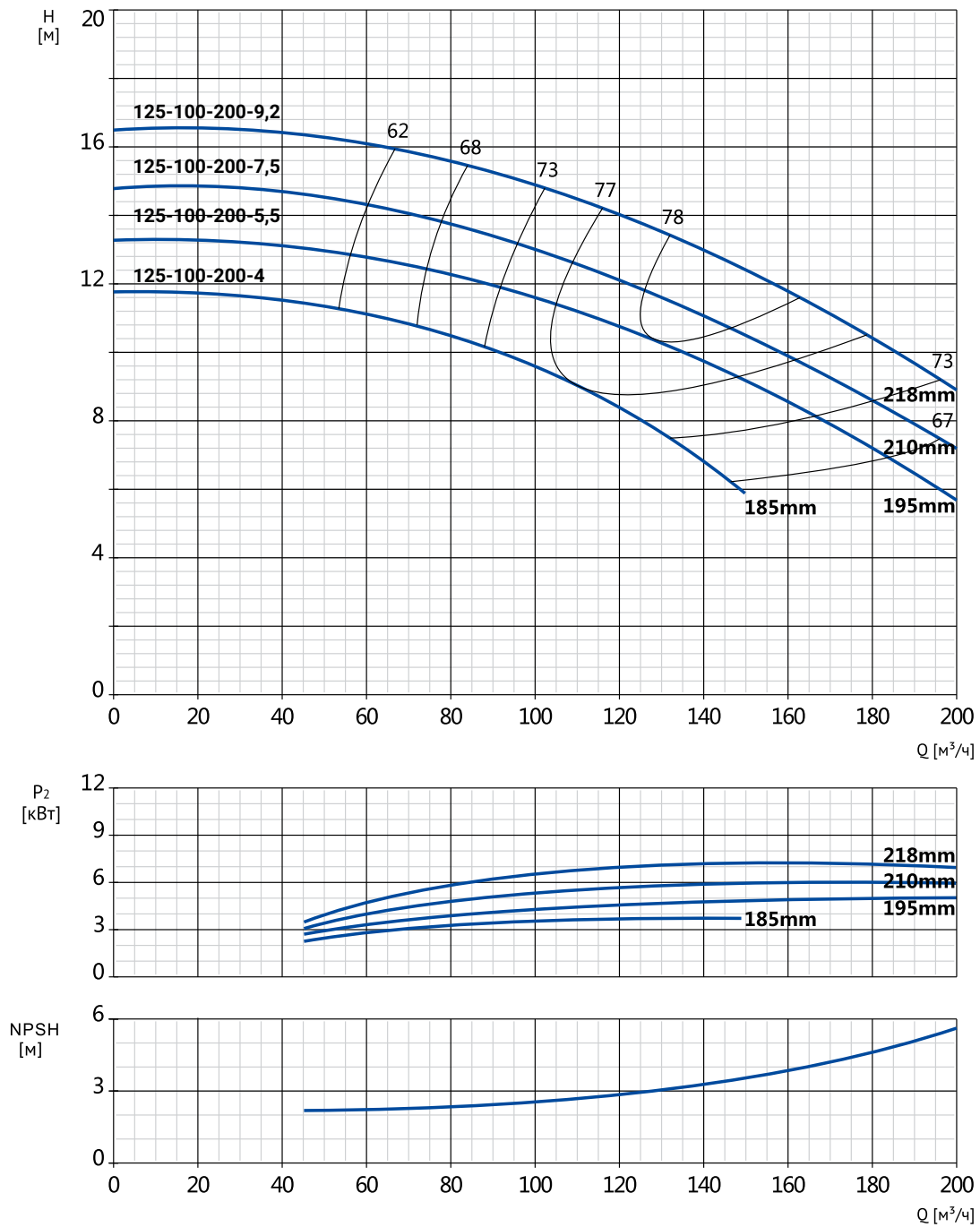

Модель	Артикул	Р, кВт	Сила тока, А	Q <sub>ном</sub> , м <sup>3</sup> /ч	Н ном, м
NKW 125-100-200-4/4	26069872	4	8,37	111	9
NKW 125-100-200-5,5/4	26069871	5,5	11,6	127	10,5
NKW 125-100-200-7,5/4	26069870	7,5	15	136	11
NKW 125-100-200-9,2/4	26069869	9,2	#Н/Д	145	13



# ДИАГРАММЫ ХАРАКТЕРИСТИК И ТЕХНИЧЕСКИЕ ДАННЫЕ

## NKW 125-100-250/4

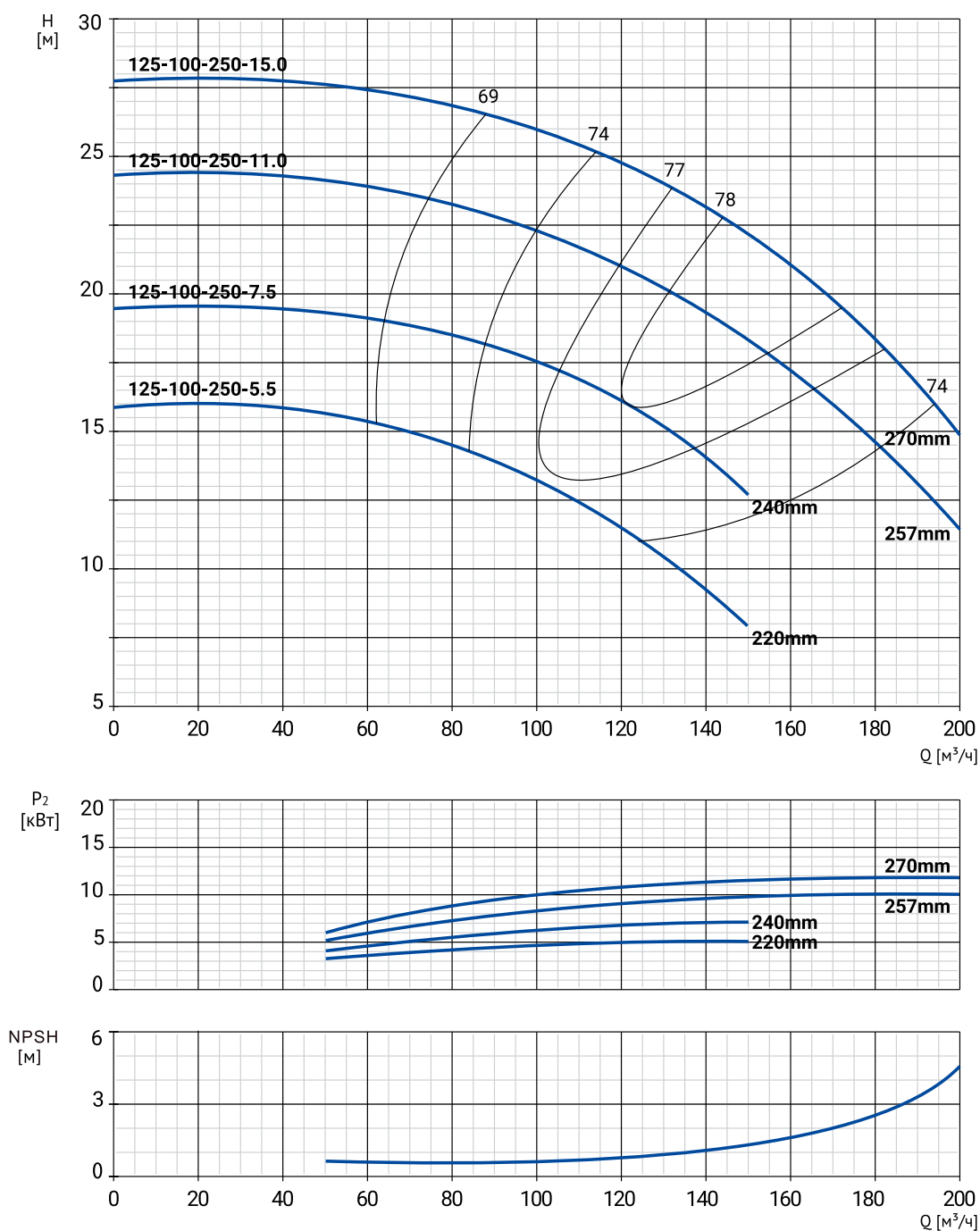

Модель	Артикул	Р, кВт	Сила тока, А	Qном, м <sup>3</sup> /ч	Н ном, м
NKW 125-100-250-5,5/4	26069868	5,5	11,6	102	13
NKW 125-100-250-7,5/4	26069867	7,5	15	121	16
NKW 125-100-250-11/4	26069866	11	21,5	143	19
NKW 125-100-250-15/4	26069865	15	28,8	158	21

# ДИАГРАММЫ ХАРАКТЕРИСТИК И ТЕХНИЧЕСКИЕ ДАННЫЕ

## NKW 125-100-315/4

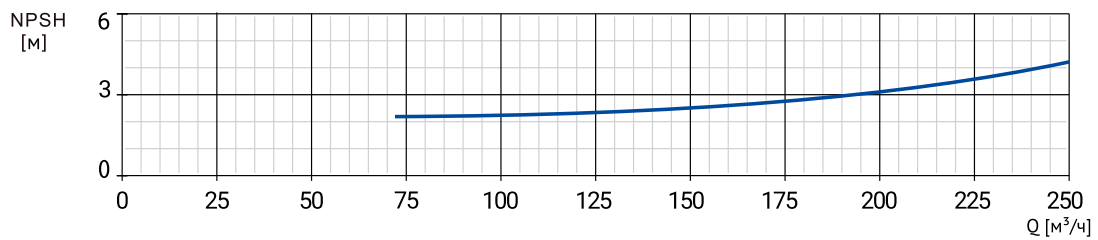
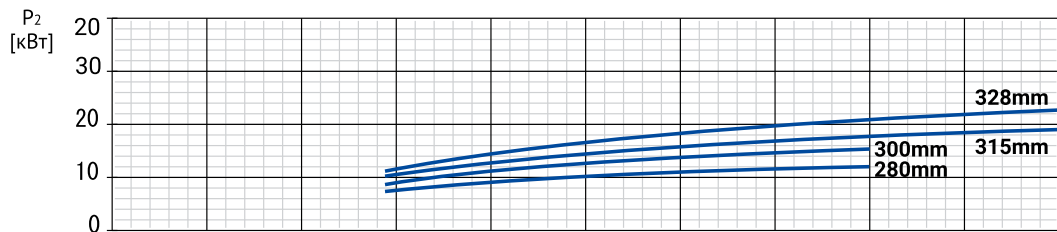
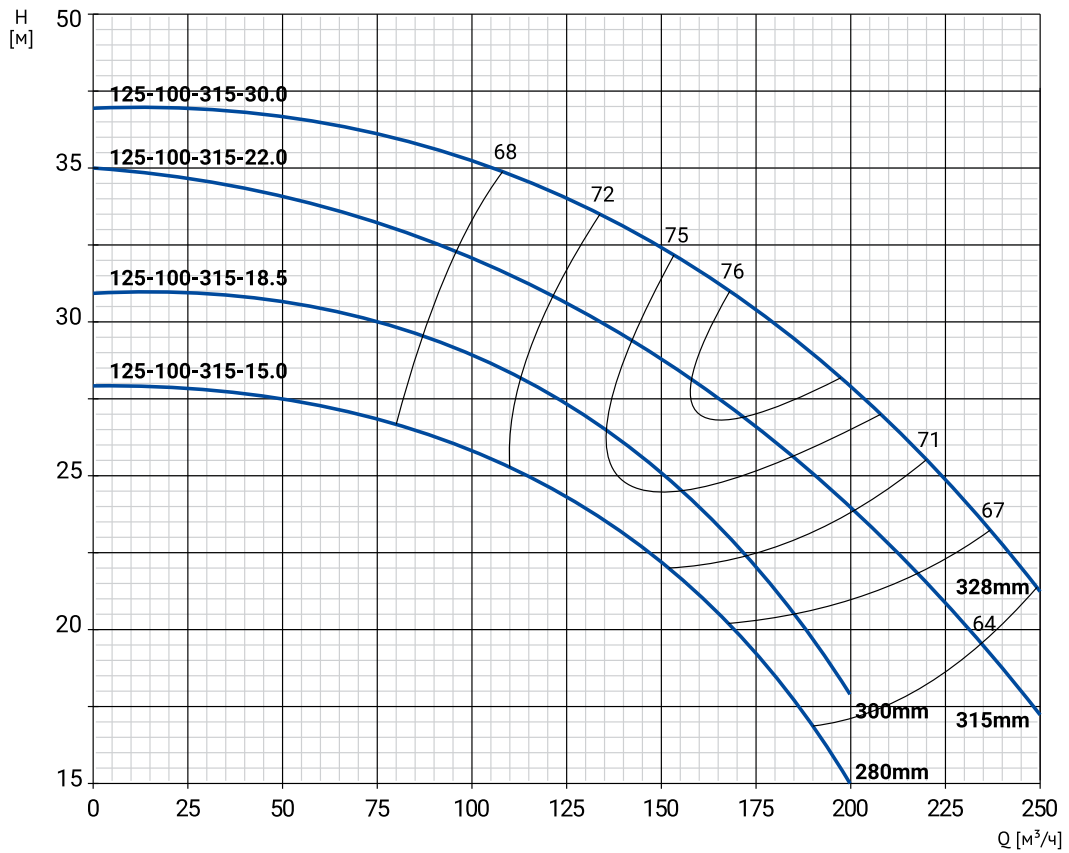

Модель	Артикул	Р, кВт	Сила тока, А	Qном, м³/ч	Н ном, м
NKW 125-100-315-15/4	26069864	15	28,8	131	23,5
NKW 125-100-315-18,5/4	26069863	18,5	35,3	145	25,5
NKW 125-100-315-22/4	26069862	22	41,8	165	27,5
NKW 125-100-315-30/4	26069861	30	56,6	184	29,5

# ДИАГРАММЫ ХАРАКТЕРИСТИК И ТЕХНИЧЕСКИЕ ДАННЫЕ

## NKW 125-100-400/4

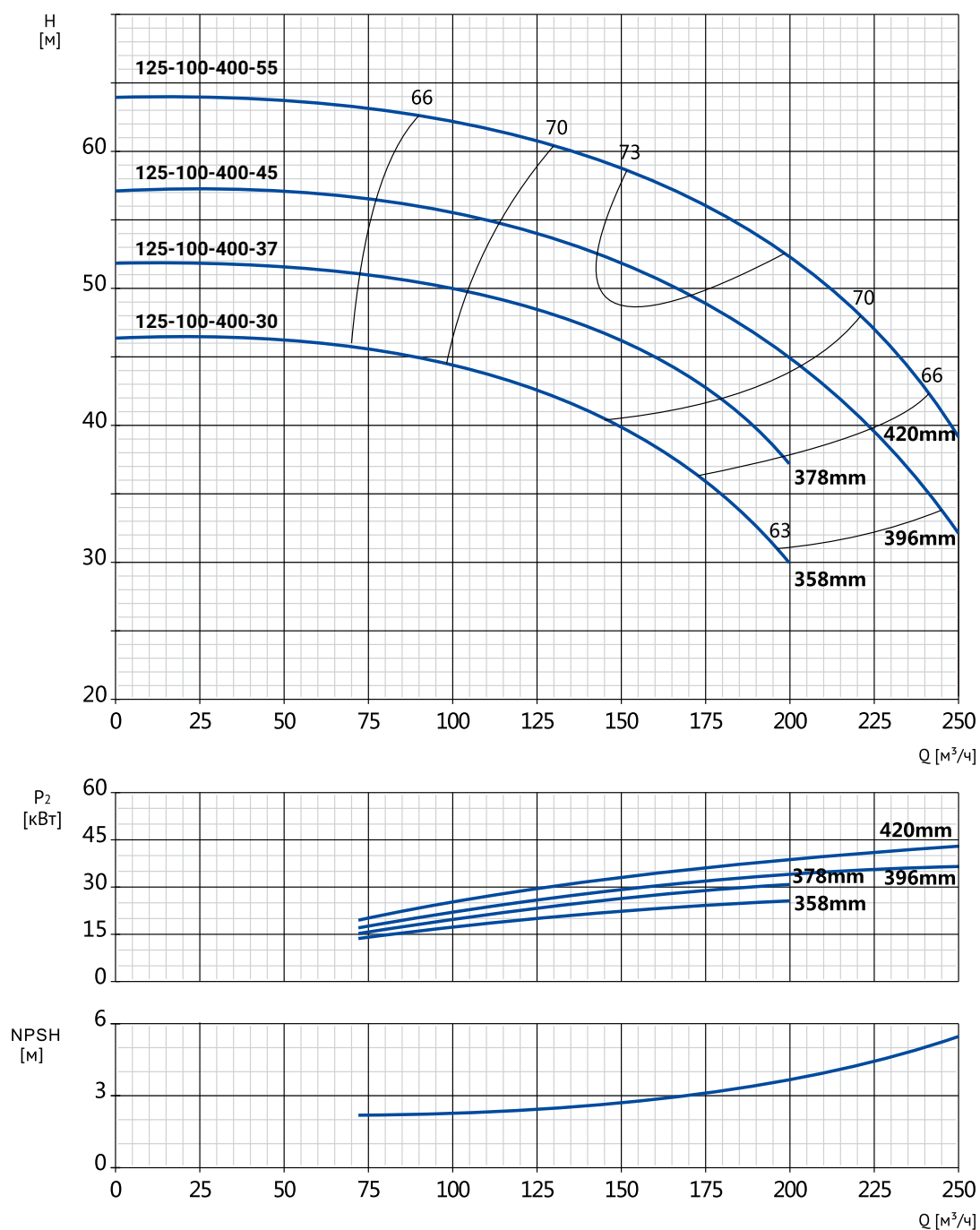

Модель	Артикул	Р, кВт	Сила тока, А	Q <sub>ном</sub> , м <sup>3</sup> /ч	Н ном, м
NKW 125-100-400-30/4	26069860	30	56,6	121	43
NKW 125-100-400-37/4	26069859	37	69,6	135	46
NKW 125-100-400-45/4	26069858	45	84,4	162	50,5
NKW 125-100-400-55/4	26069857	55	103	170	56,5

# ДИАГРАММЫ ХАРАКТЕРИСТИК И ТЕХНИЧЕСКИЕ ДАННЫЕ

## NKW 150-125-200/4

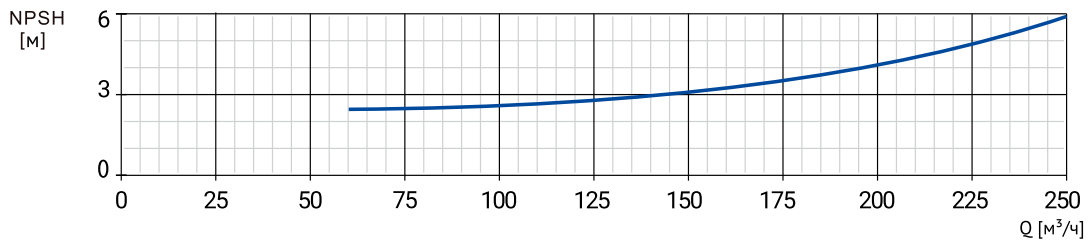
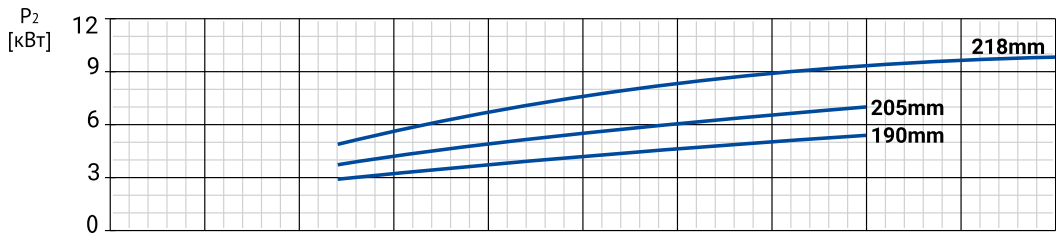
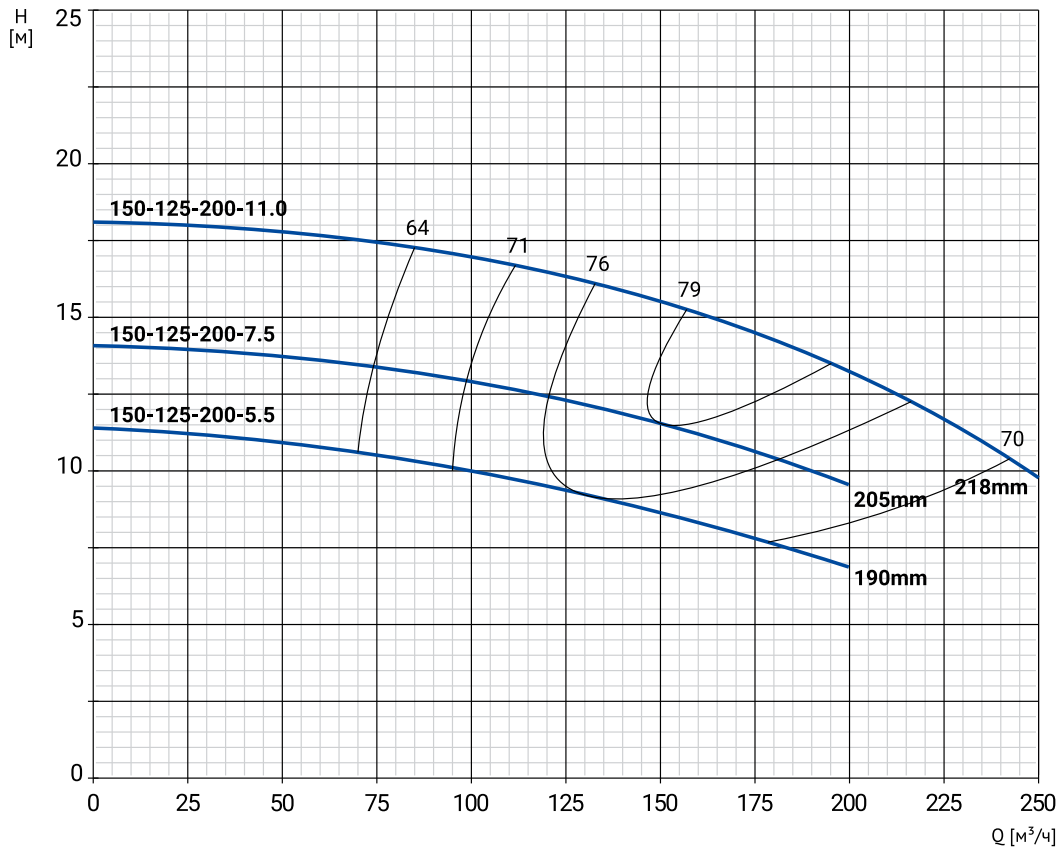

Модель	Артикул	Р, кВт	Сила тока, А	Q <sub>ном</sub> , м³/ч	Н ном, м
NKW 150-125-200-5,5/4	26069856	5,5	11,6	132	9,5
NKW 150-125-200-7,5/4	26069855	7,5	15	150	11,5
NKW 150-125-200-11/4	26069854	11	21,5	175	14,5

# ДИАГРАММЫ ХАРАКТЕРИСТИК И ТЕХНИЧЕСКИЕ ДАННЫЕ

## NKW 150-125-250/4

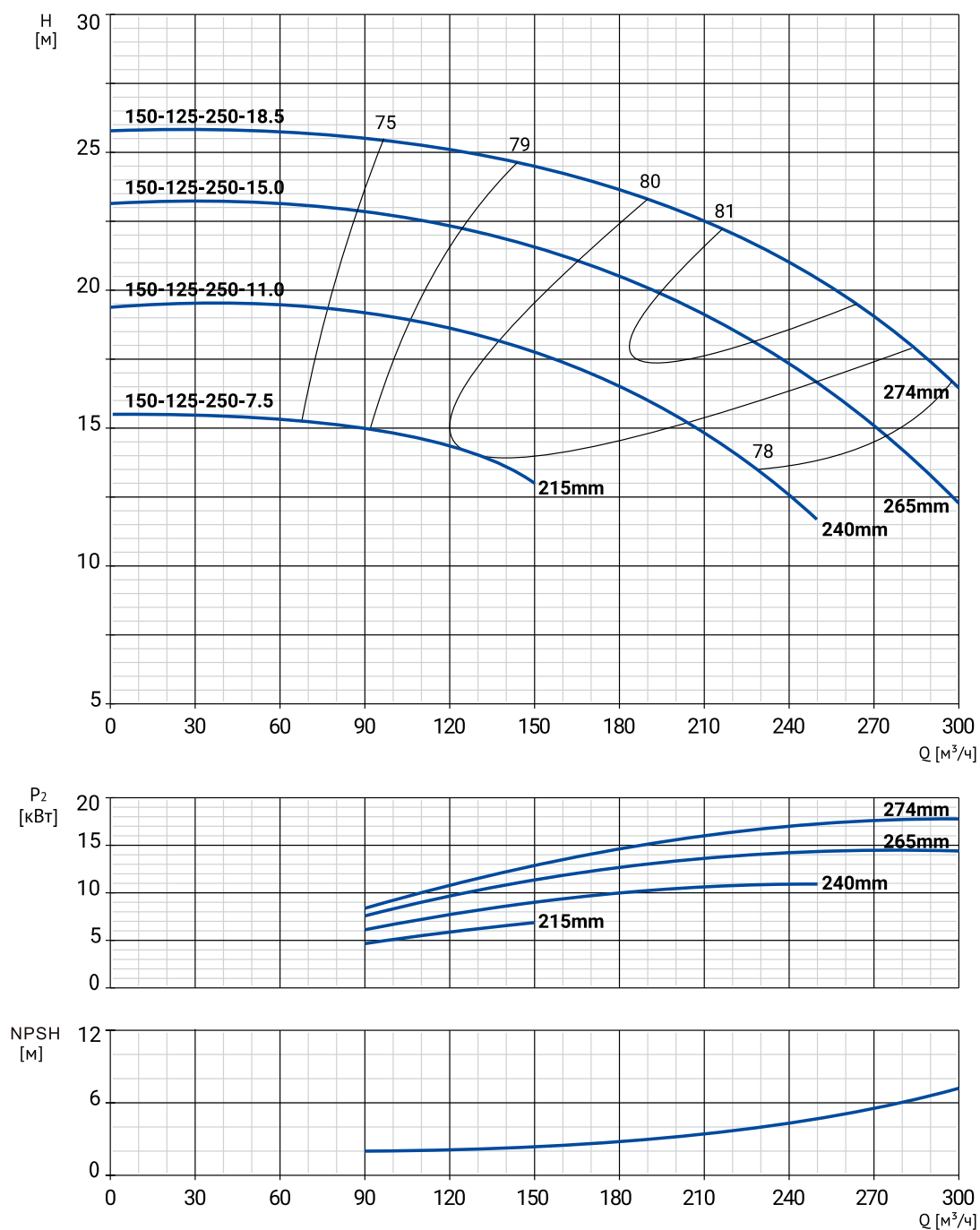

Модель	Артикул	Р, кВт	Сила тока, А	Q <sub>ном</sub> , м <sup>3</sup> /ч	Н ном, м
NKW 150-125-250-7,5/4	26069853	7,5	15	120	14,5
NKW 150-125-250-11/4	26069852	11	21,5	172	17
NKW 150-125-250-15/4	26069851	15	28,8	210	19
NKW 150-125-250-18,5/4	26069850	18,5	35,3	243	21

# ДИАГРАММЫ ХАРАКТЕРИСТИК И ТЕХНИЧЕСКИЕ ДАННЫЕ

## NKW 150-125-315/4

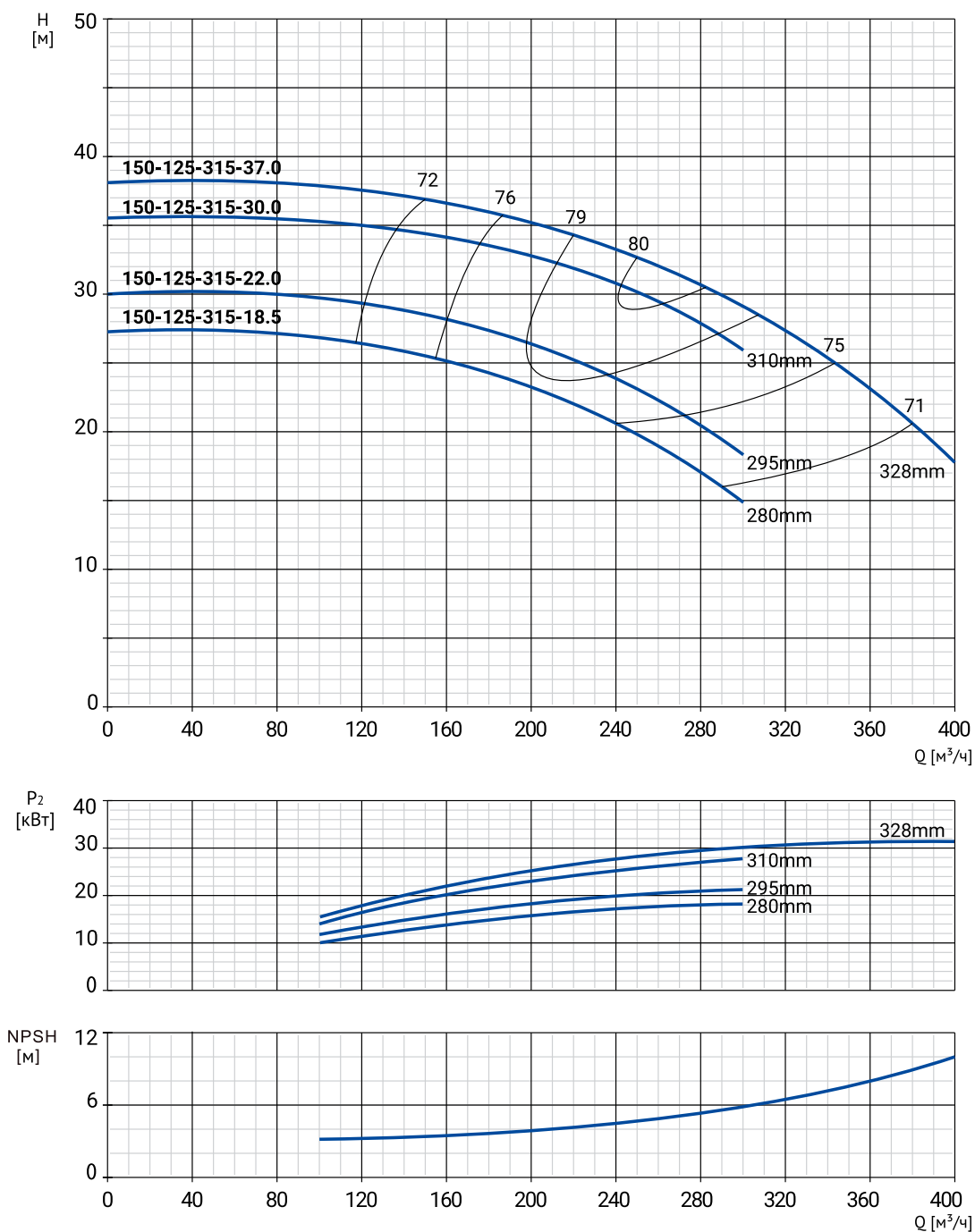

Модель	Артикул	Р, кВт	Сила тока, А	Qном, м <sup>3</sup> /ч	Н ном, м
NKW 150-125-315-18,5/4	26069849	18,5	35,3	200	23,5
NKW 150-125-315-22/4	26069848	22	41,8	216	25,5
NKW 150-125-315-30/4	26069847	30	56,6	250	30
NKW 150-125-315-37/4	26069846	37	69,6	265	32

# ДИАГРАММЫ ХАРАКТЕРИСТИК И ТЕХНИЧЕСКИЕ ДАННЫЕ

## NKW 150-125-400/4

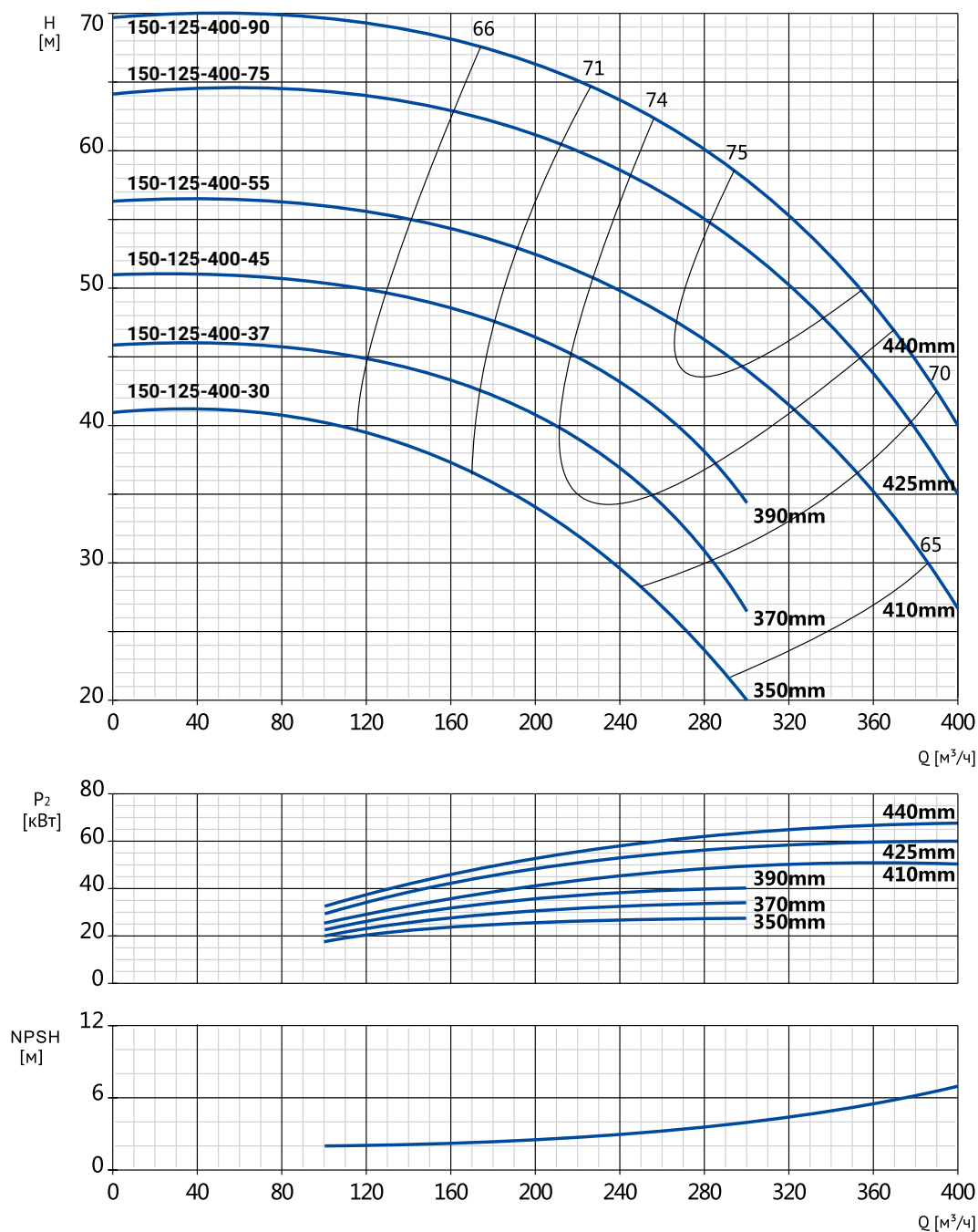

Модель	Артикул	Р, кВт	Сила тока, А	Qном, м <sup>3</sup> /ч	Н ном, м
NKW 150-125-400-30/4	26069845	30	56,6	205	33
NKW 150-125-400-37/4	26069844	37	69,6	237	37,5
NKW 150-125-400-45/4	26069843	45	84,4	247	41,5
NKW 150-125-400-55/4	26069842	55	103	280	46
NKW 150-125-400-75/4	26069841	75	136	310	51,5
NKW 150-125-400-90/4	26069840	90	163	325	54,5

## NKW 200-150-200/4

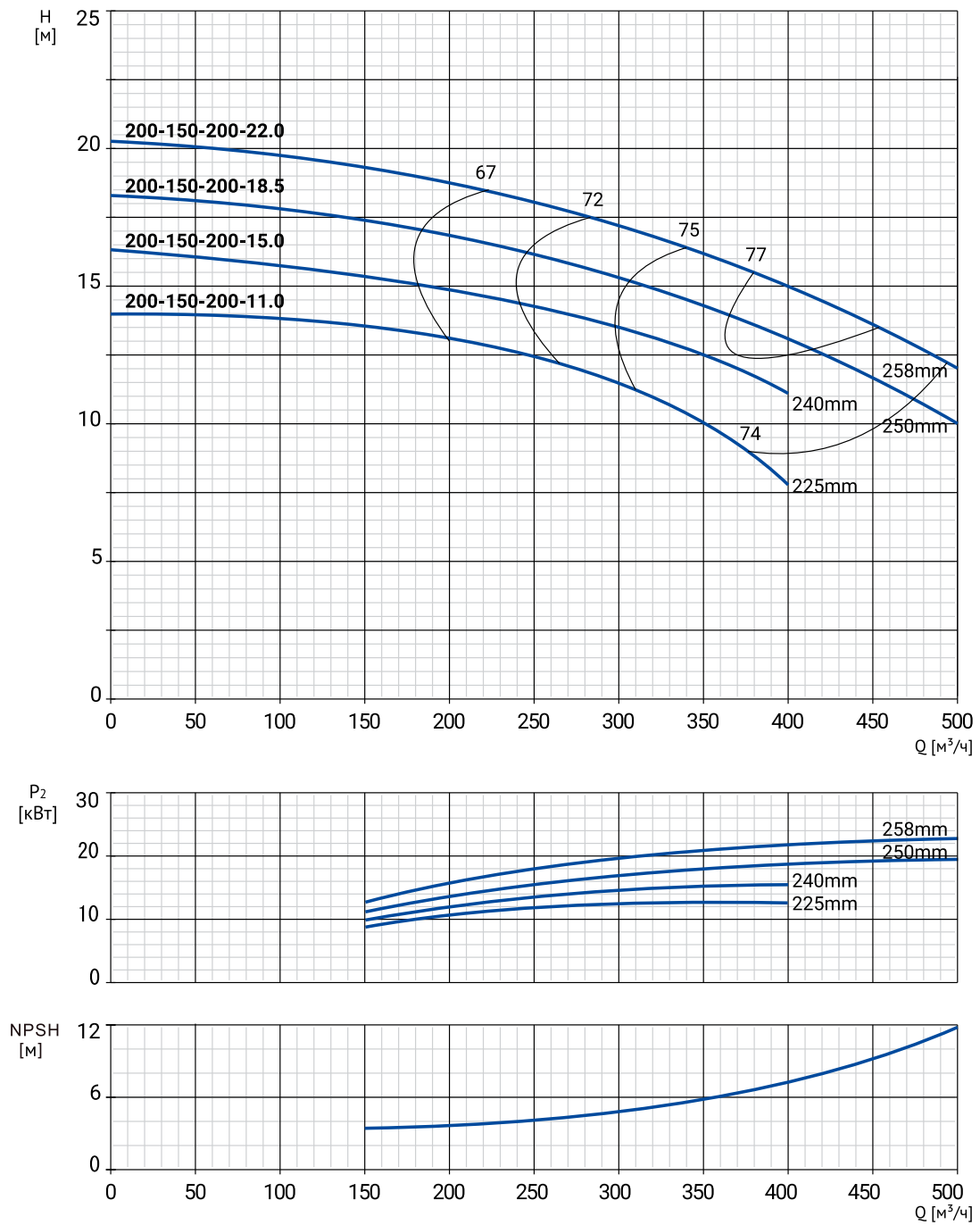

Модель	Артикул	Р, кВт	Сила тока, А	Q <sub>ном</sub> , м <sup>3</sup> /ч	Н ном, м
NKW 200-150-200-11/4	26069839	11	21,5	310	11,5
NKW 200-150-200-15/4	26069838	15	28,8	298	13,5
NKW 200-150-200-18,5/4	26069837	18,5	35,3	305	15
NKW 200-150-200-22/4	26069836	22	41,8	340	16,5



# ДИАГРАММЫ ХАРАКТЕРИСТИК И ТЕХНИЧЕСКИЕ ДАННЫЕ

## NKW 200-150-250/4

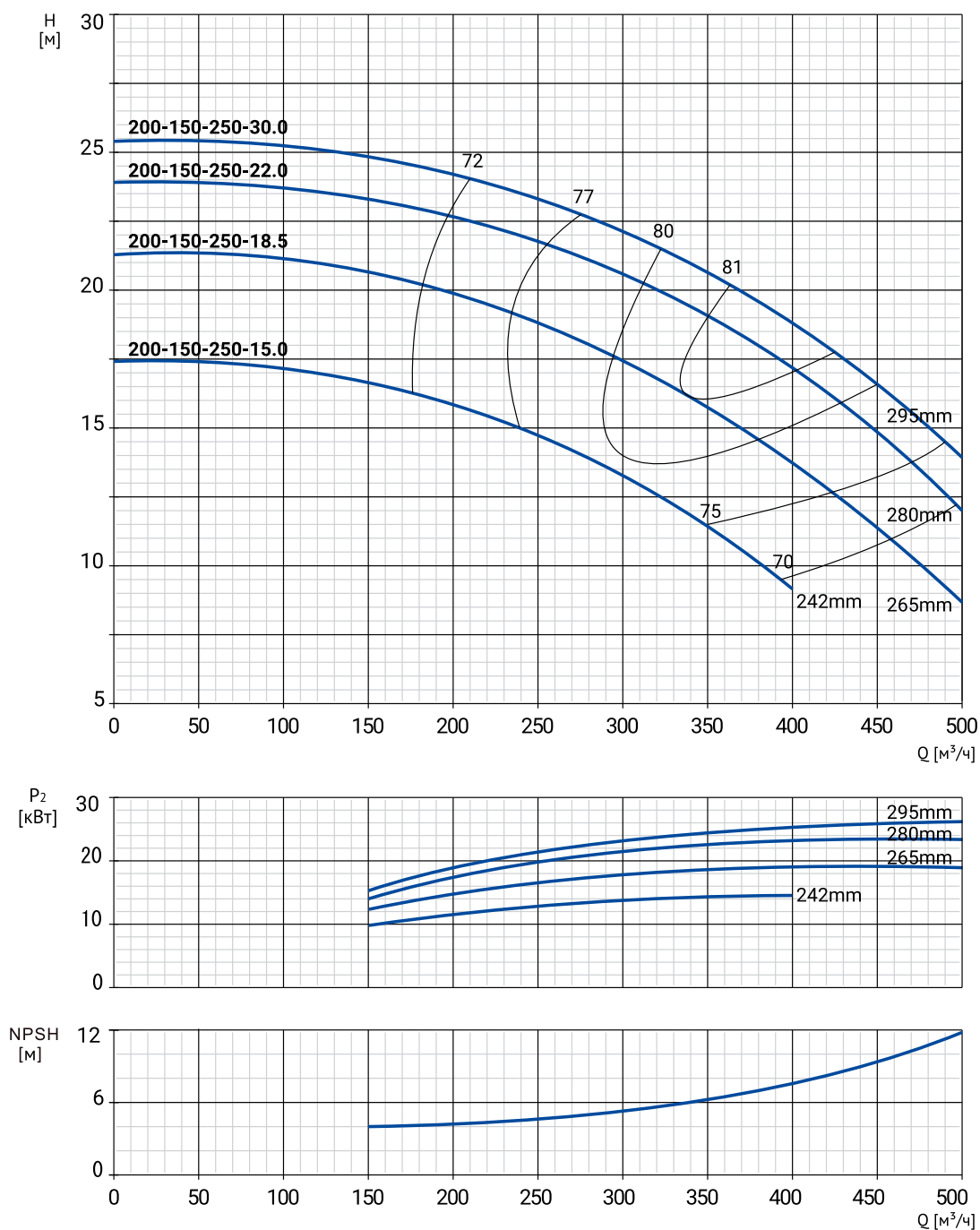

Модель	Артикул	Р, кВт	Сила тока, А	Qном, м <sup>3</sup> /ч	Н ном, м
NKW 200-150-250-15/4	26069835	15	28,8	290	13,5
NKW 200-150-250-18,5/4	26069834	18,5	35,3	340	16
NKW 200-150-250-22/4	26069833	22	41,8	380	18
NKW 200-150-250-30/4	26069832	30	56,6	390	18

# ДИАГРАММЫ ХАРАКТЕРИСТИК И ТЕХНИЧЕСКИЕ ДАННЫЕ

## NKW 200-150-315/4

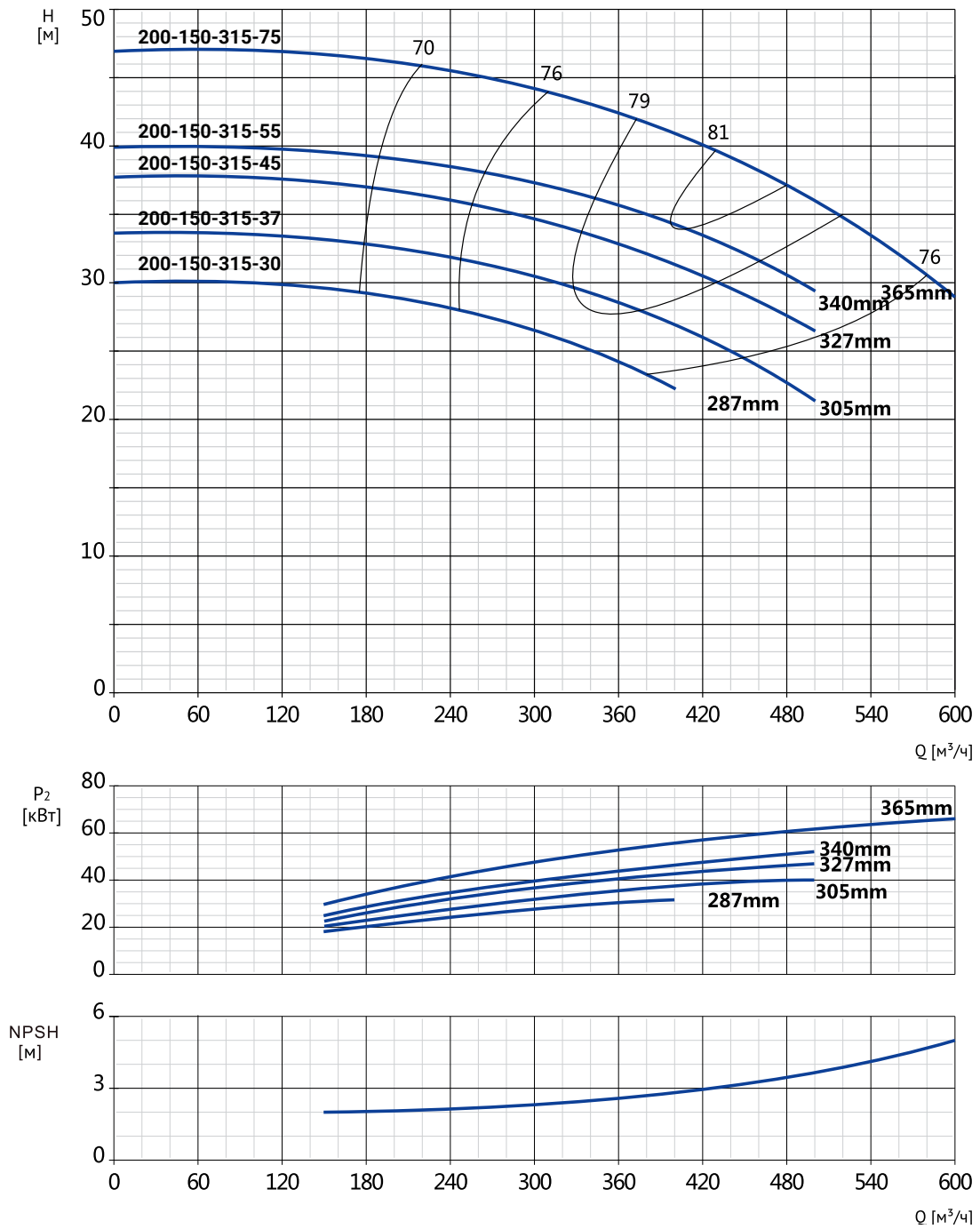

Модель	Артикул	Р, кВт	Сила тока, А	Q <sub>ном</sub> , м³/ч	Н ном, м
NKW 200-150-315-30/4	26069831	30	56,6	400	19
NKW 200-150-315-37/4	26069830	37	69,6	348	29,5
NKW 200-150-315-45/4	26069829	45	84,4	380	32
NKW 200-150-315-55/4	26069828	55	103	400	34
NKW 200-150-315-75/4	26069827	75	136	452	39,5

# ДИАГРАММЫ ХАРАКТЕРИСТИК И ТЕХНИЧЕСКИЕ ДАННЫЕ

## NKW 200-150-400/4

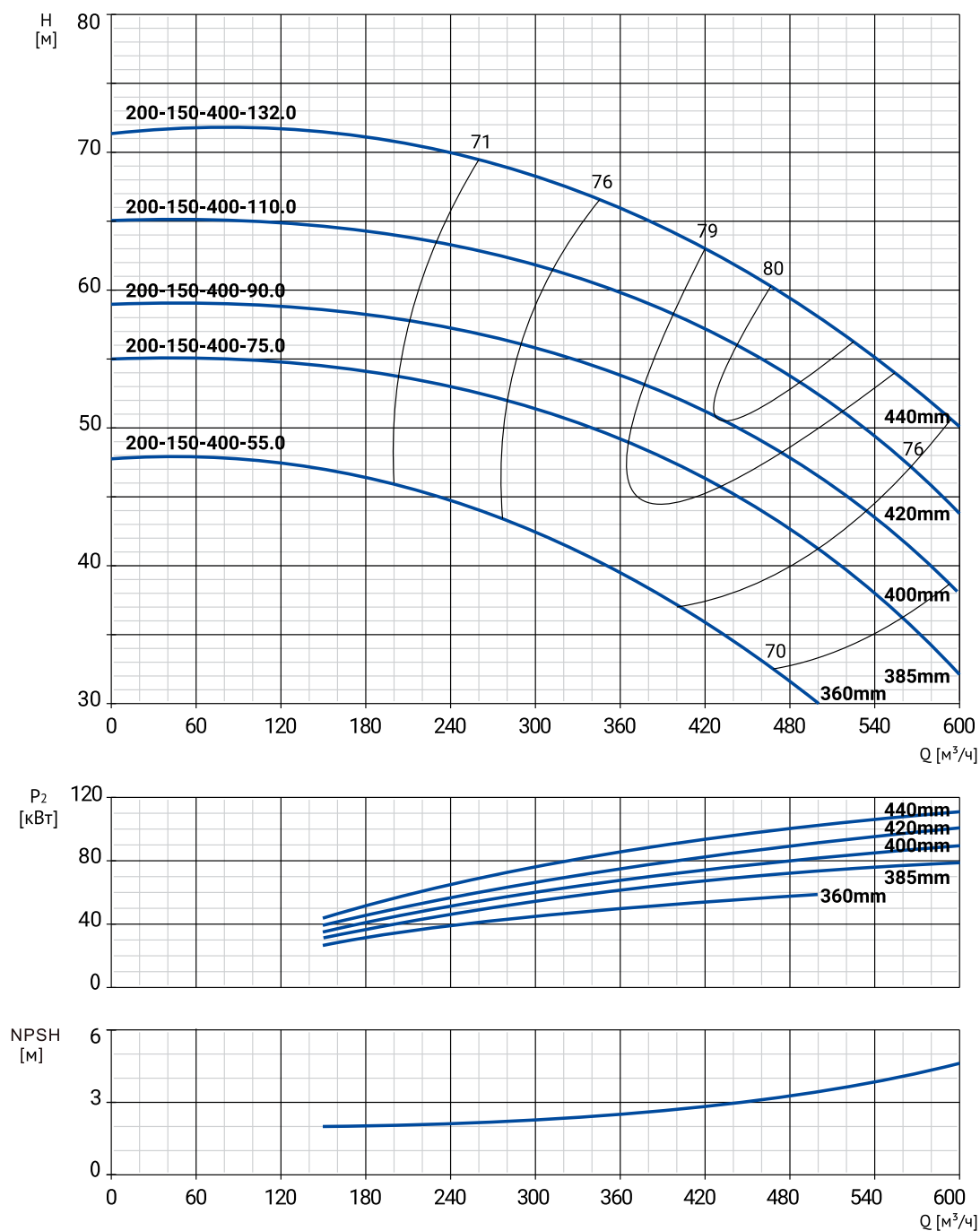

Модель	Артикул	Р, кВт	Сила тока, А	Qном, м <sup>3</sup> /ч	Н ном, м
NKW 200-150-400-55/4	26069826	55	103	340	40,5
NKW 200-150-400-75/4	26069825	75	136	398	47,5
NKW 200-150-400-90/4	26069824	90	163	430	50,5
NKW 200-150-400-110/4	26069823	110	197	464	55
NKW 200-150-400-132/4	26069822	132	236	500	58

# ДИАГРАММЫ ХАРАКТЕРИСТИК И ТЕХНИЧЕСКИЕ ДАННЫЕ

## NKW 250-200-250/4

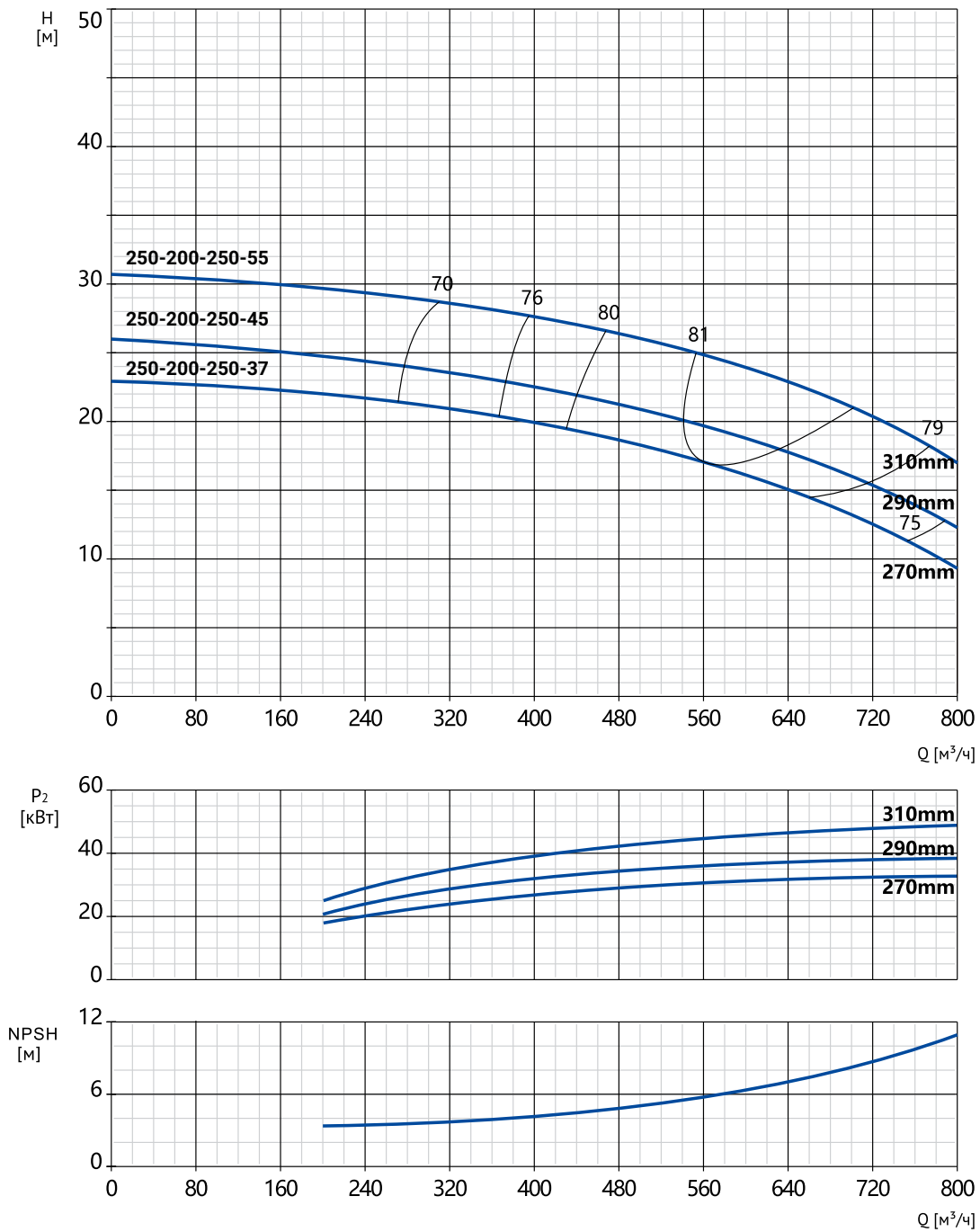

Модель	Артикул	Р, кВт	Сила тока, А	Qном, м <sup>3</sup> /ч	Н ном, м
NKW 250-200-250-37/4	26069821	37	69,6	560	17
NKW 250-200-250-45/4	26069820	45	84,4	580	19
NKW 250-200-250-55/4	26069819	55	103	620	23

## NKW 250-200-315/4

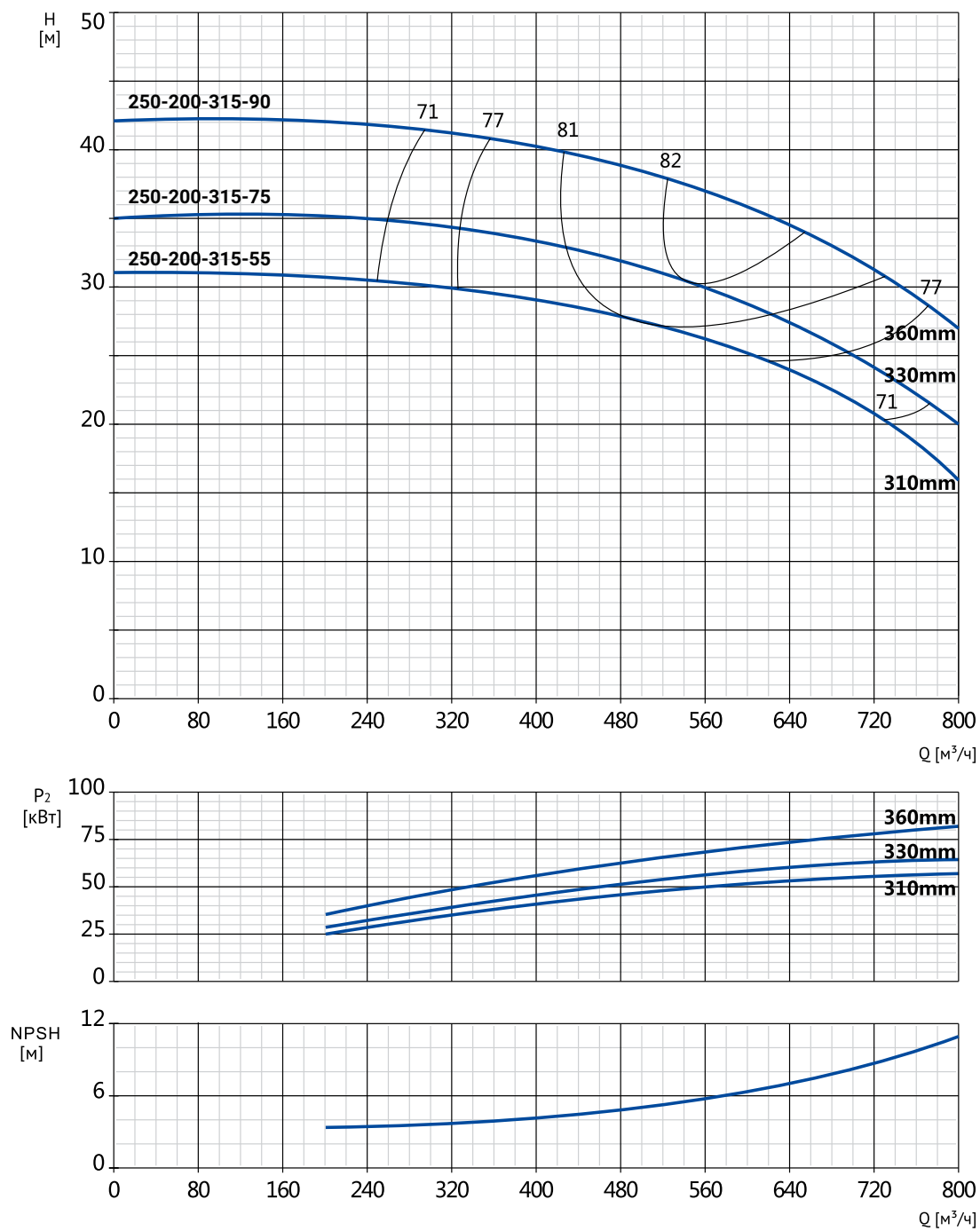

Модель	Артикул	Р, кВт	Сила тока, А	Qном, м <sup>3</sup> /ч	Н ном, м
NKW 250-200-315-55/4	26069818	55	103	500	27,5
NKW 250-200-315-75/4	26069817	75	136	550	30
NKW 250-200-315-90/4	26069816	90	163	590	36

# ДИАГРАММЫ ХАРАКТЕРИСТИК И ТЕХНИЧЕСКИЕ ДАННЫЕ

## NKW 250-200-400/4

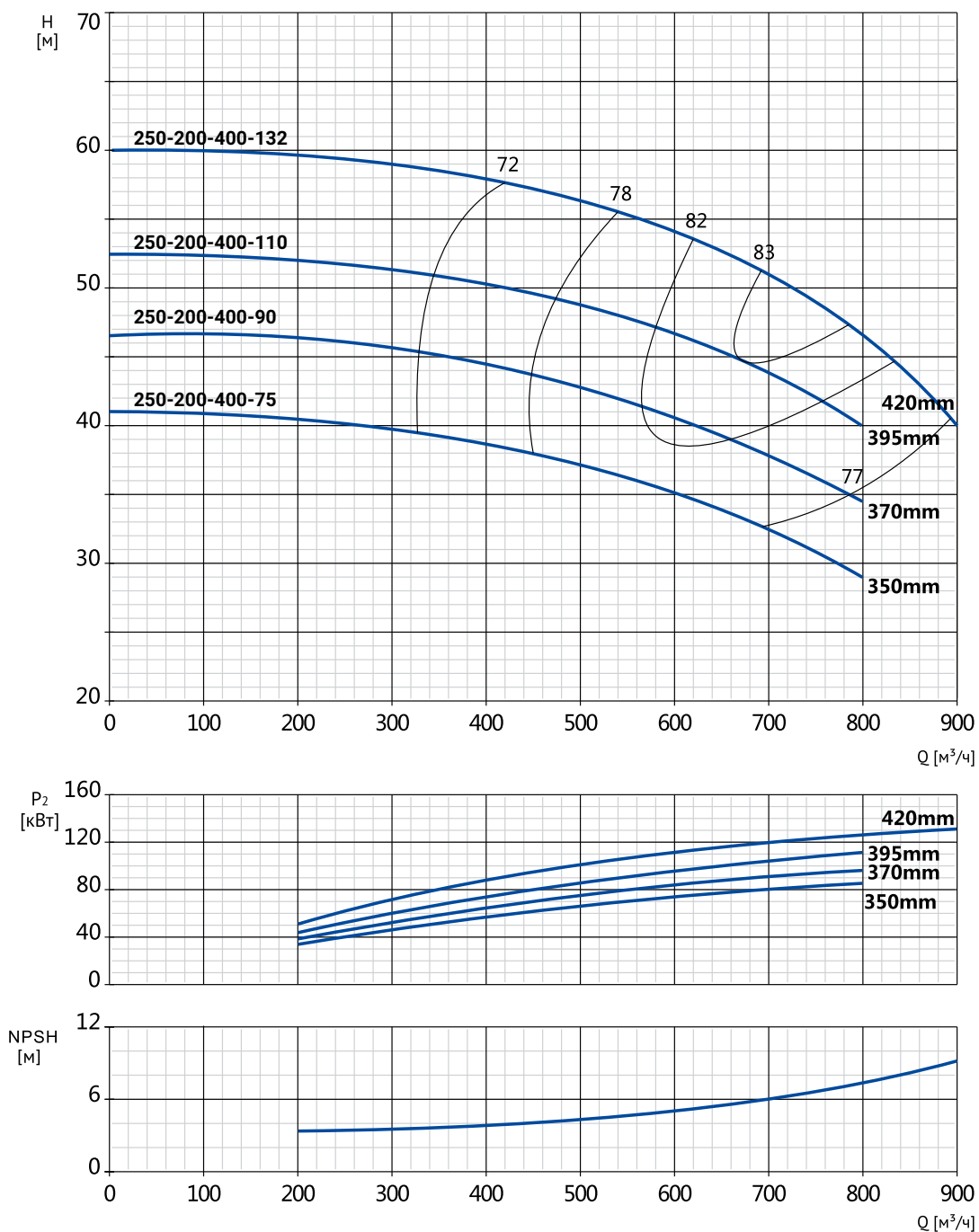

Модель	Артикул	Р, кВт	Сила тока, А	Qном, м <sup>3</sup> /ч	Н ном, м
NKW 250-200-400-75/4	26069815	75	136	580	35,5
NKW 250-200-400-90/4	26069814	90	163	610	40,5
NKW 250-200-400-110/4	26069813	110	197	670	44,5
NKW 250-200-400-132/4	26069812	132	236	730	50

# ДИАГРАММЫ ХАРАКТЕРИСТИК И ТЕХНИЧЕСКИЕ ДАННЫЕ

## NKW 300-250-315/4

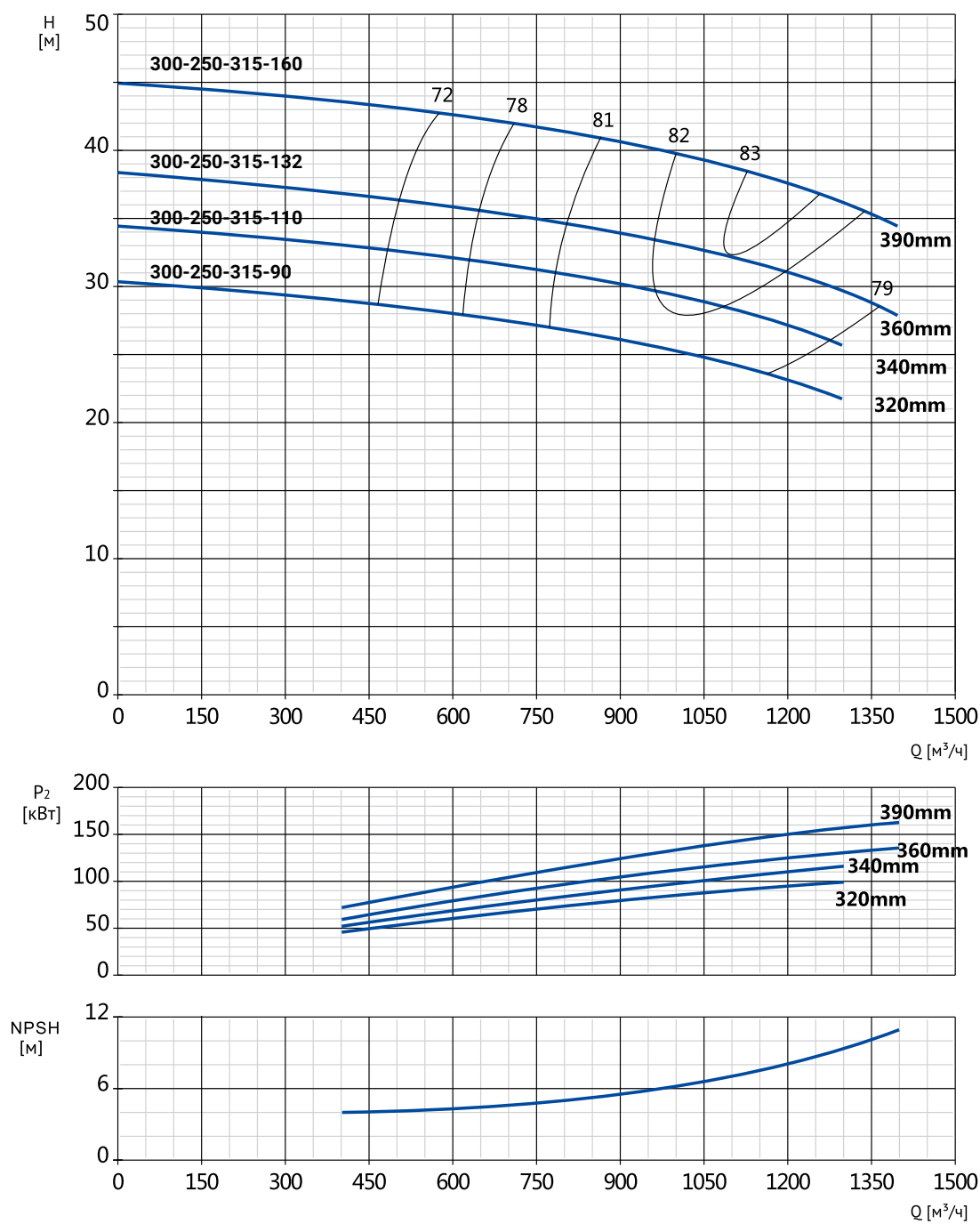

Модель	Артикул	Р, кВт	Сила тока, А	Q <sub>ном</sub> , м <sup>3</sup> /ч	Н ном, м
NKW 300-250-315-90/4	26069811	90	163	970	25,5
NKW 300-250-315-110/4	26069810	110	197	1020	29
NKW 300-250-315-132/4	26069809	132	236	1100	32
NKW 300-250-315-160/4	26069808	160	285	1180	38

# ДИАГРАММЫ ХАРАКТЕРИСТИК И ТЕХНИЧЕСКИЕ ДАННЫЕ

## NKW 300-250-400/4

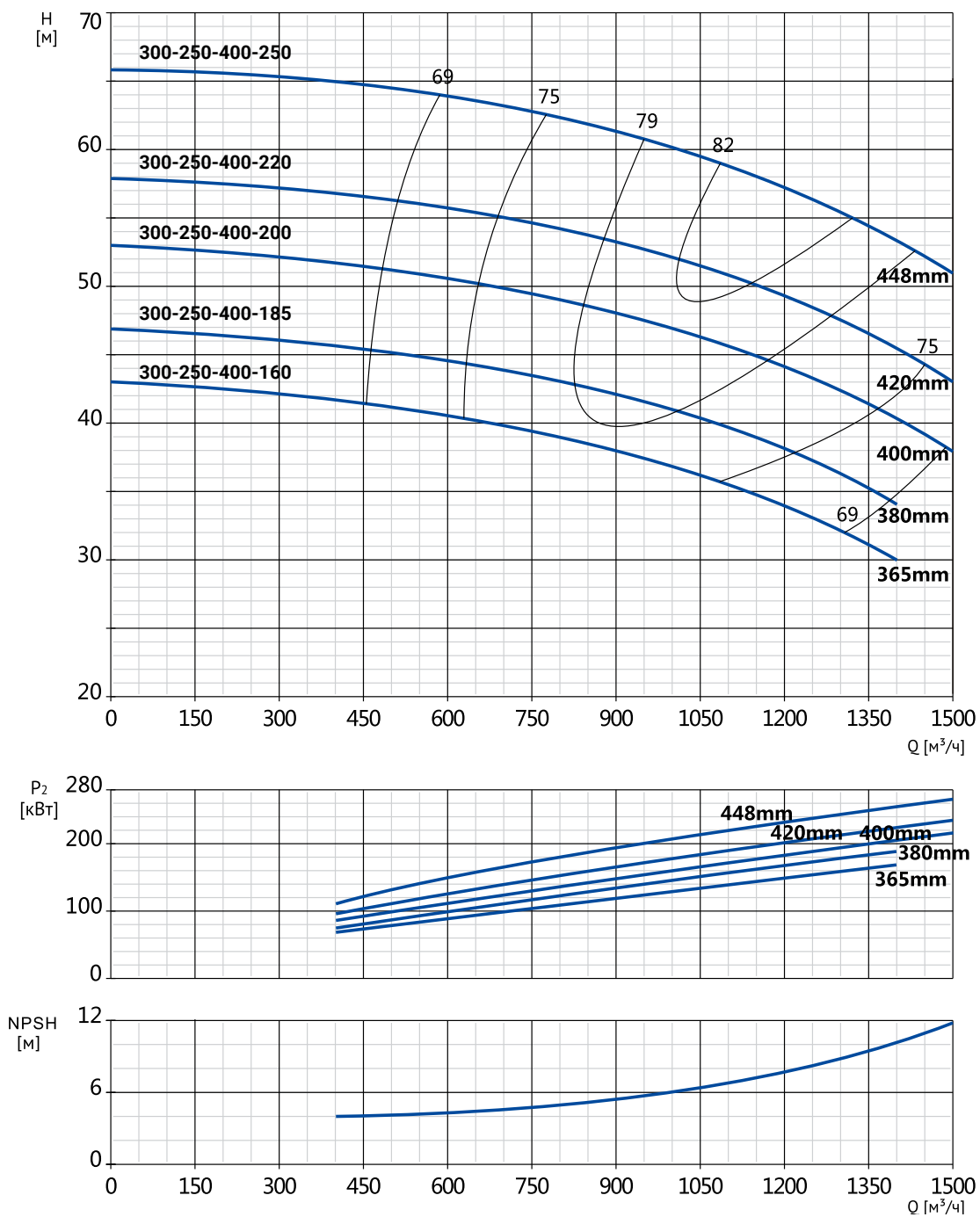

Модель	Артикул	Р, кВт	Сила тока, А	Qном, м <sup>3</sup> /ч	Н ном, м
NKW 300-250-400-160/4	26069807	160	285	850	38,5
NKW 300-250-400-185/4	26069806	185	#Н/Д	920	42
NKW 300-250-400-200/4	26069805	200	352	1000	47
NKW 300-250-400-220/4	26069804	220	#Н/Д	1080	51
NKW 300-250-400-250/4	26069803	250	440	1200	57





Компания Wellmix оставляет за собой право изменять внешний вид, технические характеристики, комплектацию без дополнительного уведомления потребителей

+7 (3822) 535-100  
info@wellmix-pump.ru  
wellmix-pump.ru  
веллмикс.рф

**02.08.2024**