

Wellmix NBW 80-65-250-22/2-380-G-BQQE

Моноблочный насос

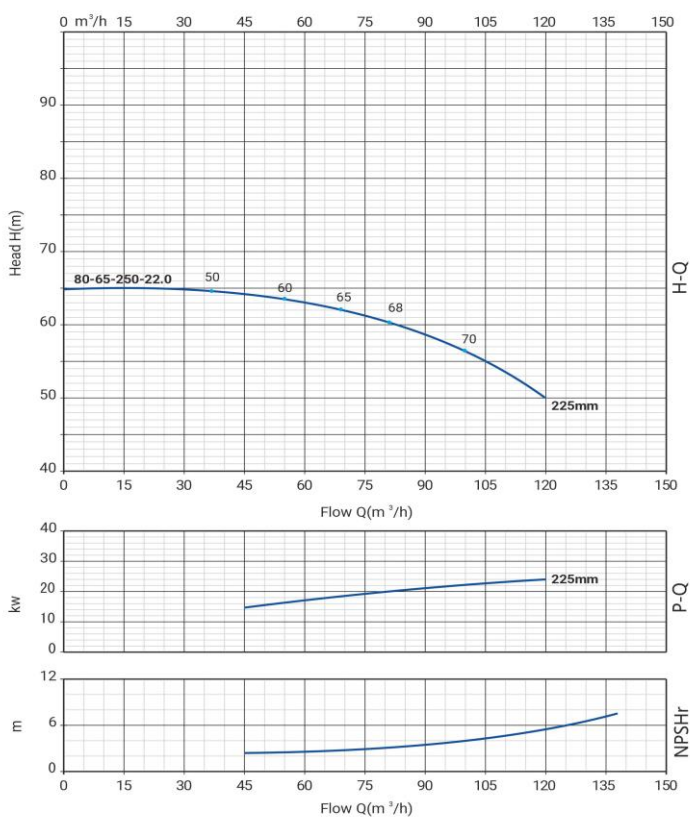

Диаграмма характеристик



Общие сведения:

Наименование	NBW 80-65-250-22/2
Артикул	21069953
Типа насоса	моноблочный
Код торцевого уплотнения	BQQE
Номинальный расход, м³/ч	99
Номинальный напор, м	56,5
Максимальный напор, м	64,8
Масса насоса, кг	214

Перекачиваемая среда:

Рабочая жидкость	вода
Диапазон температур, °C	-20... +120 C
Плотность, кг/м³	998,2

Материалы:

Рабочее колесо	чугун HT200
Корпус насоса	чугун HT200
Фонарь	чугун HT200

Монтаж:

Тип соединения	фланцевое DIN
Диаметр всасывающего патрубка	80
Диаметр напорного патрубка	65
Максимальное давление	PN 16
Температура окружающей среды, °C	-10...+50

Электродвигатель:

Номинальная мощность, кВт	22
Частота питающей сети, Гц	50
Номинальное напряжение, В	3x380В
Номинальный ток, А	41,1
Частота вращения вала, об/мин	2900
Количество полюсов	2
Степень защиты	IP55

Габаритный чертёж

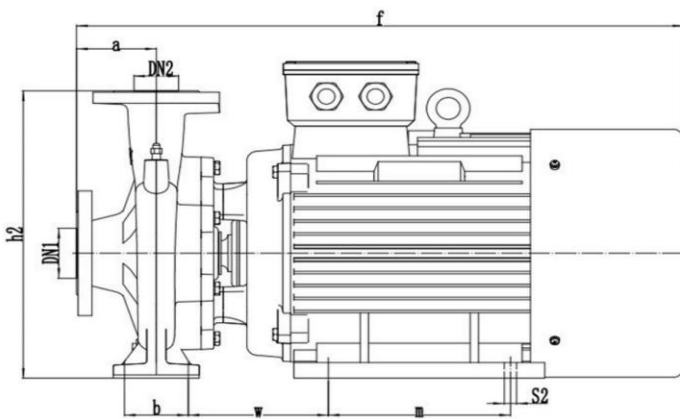

Размеры, мм

NBW 80-65-250-22/2-G	a	f	h	h1	h2	n	n1	n2	n3	b	w	m	s1'	s2'
	116	870	460	200	460	369	250	279	328	95	177	240	15	15