

Wellmix NBW 150-125-250-90/2-380-G-BQQE

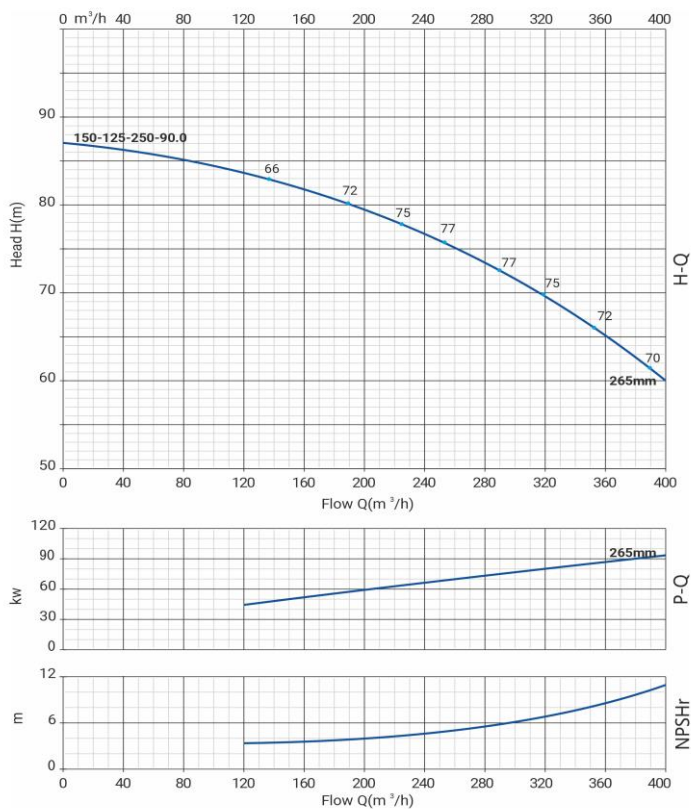

Моноблочный насос

Диаграмма характеристик



Общие сведения:

Наименование	NBW 150-125-250-90/2
Артикул	21069910
Типа насоса	моноблочный
Код торцевого уплотнения	BQQE
Номинальный расход, м³/ч	271
Номинальный напор, м	74
Максимальный напор, м	87
Масса насоса, кг	624

Перекачиваемая среда:

Рабочая жидкость	вода
Диапазон температур, °C	-20... +120 C
Плотность, кг/м³	998,2

Материалы:

Рабочее колесо	чугун HT200
Корпус насоса	чугун HT200
Фонарь	чугун HT200

Монтаж:

Тип соединения	фланцевое DIN
Диаметр всасывающего патрубка	150
Диаметр напорного патрубка	125
Максимальное давление	PN 16
Температура окружающей среды, °C	-10...+50

Электродвигатель:

Номинальная мощность, кВт	90
Частота питающей сети, Гц	50
Номинальное напряжение, В	3x380В
Номинальный ток, А	160
Частота вращения вала, об/мин	2900
Количество полюсов	2
Степень защиты	IP55

Габаритный чертёж

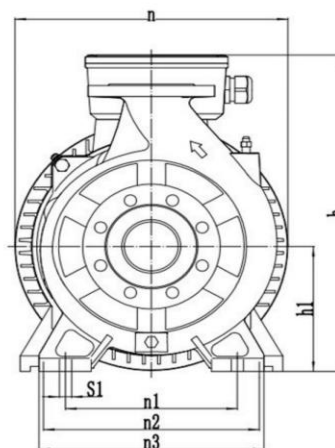
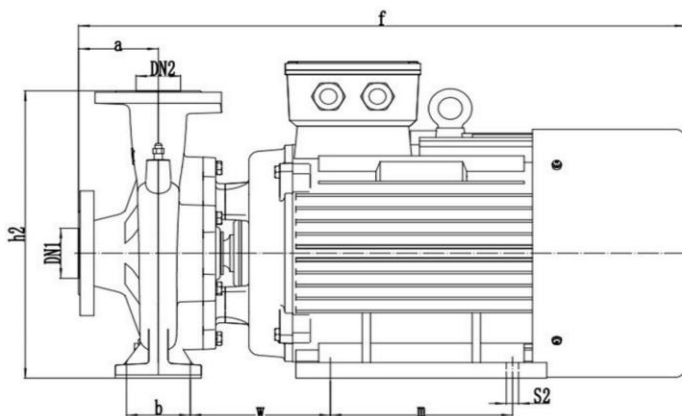

Размеры, мм

NBW 150-125-250-90/2-G	a	f	h	h1	h2	n	n1	n2	n3	b	w	m	s1'	s2'
	145	1313	670	280	610	545	310	457	412	100	260	419	20	24