

Wellmix CV 45-13-2-HQCV

Вертикальный многоступенчатый центробежный насос

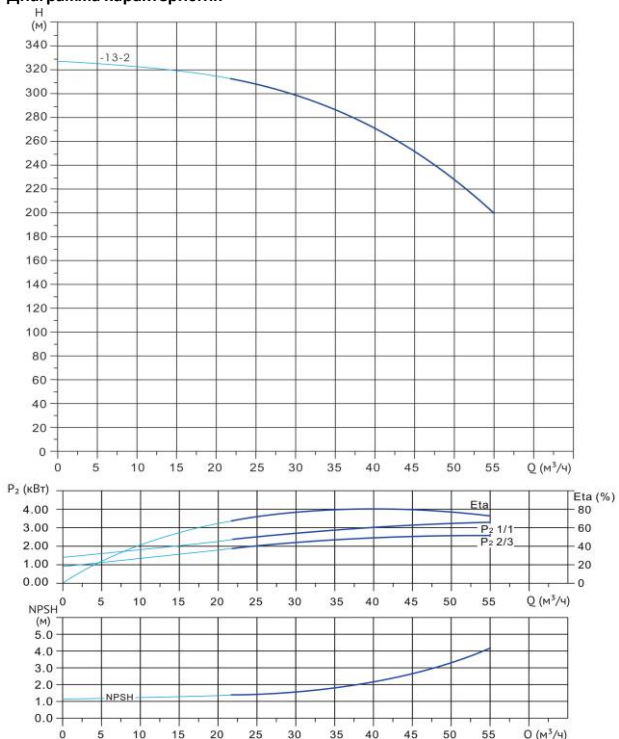

Диаграмма характеристик



CV 45-13-2							
$Q, m^3/h$	25	30	35	40	45	50	55
H, m	309	300	286	270	250	227	199

Габаритный чертёж

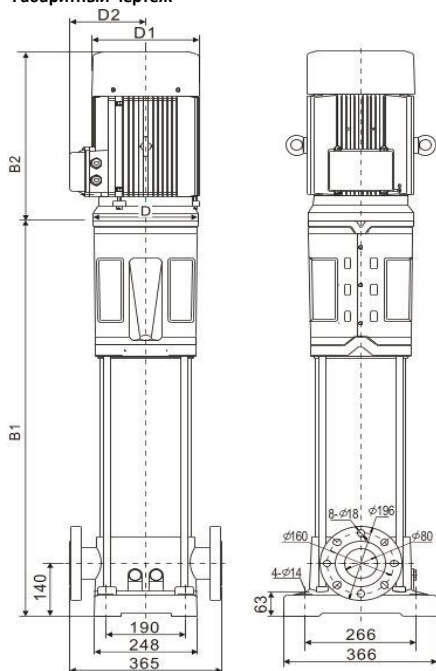

Размеры, мм

CV 45-13-2				
$B1$	$B2$	$B1+B2$	$D1$	$D2$
1626	700	2326	470	345

Общие сведения:

Наименование	CV 45-13-2-HQCV
Артикул	10019799
Количество рабочих колёс общее	13
В том числе количество рабочих колёс уменьшенного диаметра	2
Код торцевого уплотнения	HQCV
Номинальный расход, m^3/h	45
Номинальный напор, м	250
Максимальный напор, м	328
Масса насоса, кг	421

Перекачиваемая среда:

Рабочая жидкость	вода
Диапазон температур, °C	-20... +120 C
Плотность, kg/m^3	998,2 (при +20° C)

Материалы:

Головная часть насоса	чугун
Рабочее колесо	нержавеющая сталь
Блок рабочих колёс	нержавеющая сталь
Основание	чугун

Монтаж:

Тип соединения	фланцевое
Стандарт трубного соединения	DIN
Размер трубного соединения	DN80
Максимальное рабочее давление	PN33
Максимальная температура окружающей среды, °C	+40

Электродвигатель:

Номинальная мощность, кВт	45
Частота питающей сети, Гц	50
Номинальное напряжение, В	3x380
Номинальный ток, А	82,7
Номинальная скорость, об/мин	2900
Количество полюсов	2
Степень защиты	IP55