

# Wellmix CVF 45-12-0-HQCV

Вертикальный многоступенчатый центробежный насос

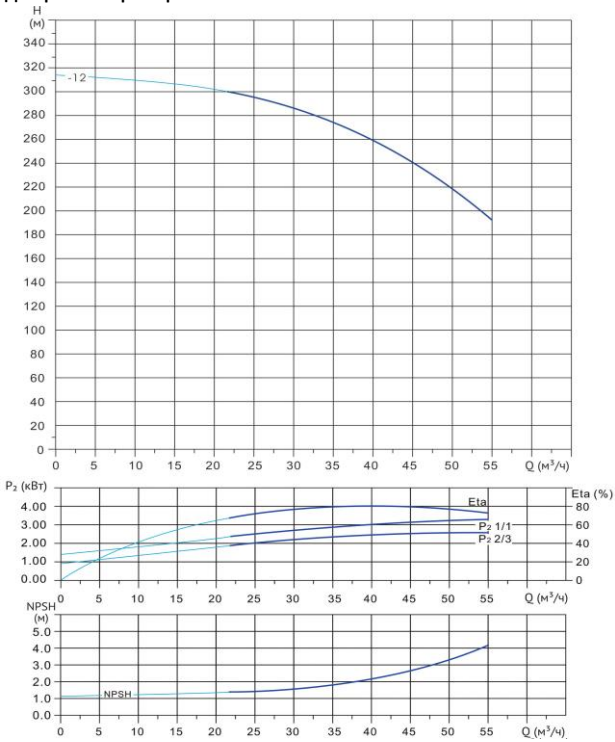

Диаграмма характеристик



CVF 45-12-0							
$Q$ , $m^3/h$	25	30	35	40	45	50	55
$H$ , м	295	286	273	259	239	219	192

Габаритный чертёж

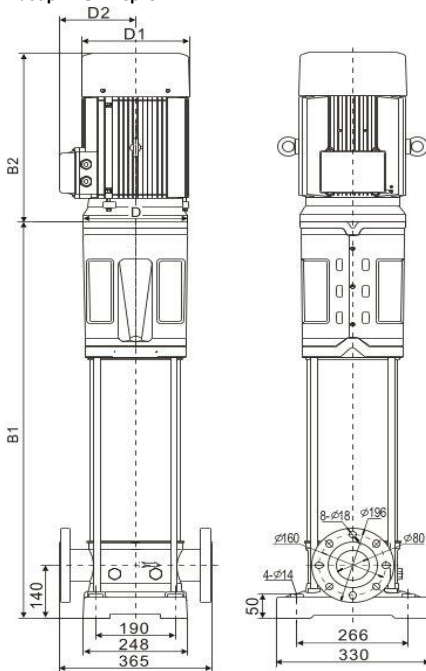

Размеры, мм

CVF 45-12-0				
$B1$	$B2$	$B1+B2$	$D1$	$D2$
1546	700	2246	470	345

**Общие сведения:**

Наименование	CVF 45-12-0-HQCV
Артикул	18019810
Количество рабочих колёс общее	12
В том числе количество рабочих колёс уменьшенного диаметра	0
Код торцевого уплотнения	HQCV
Номинальный расход, $m^3/h$	45
Номинальный напор, м	239
Максимальный напор, м	315
Масса насоса, кг	417

**Перекачиваемая среда:**

Рабочая жидкость	вода
Диапазон температур, °C	-20... +120 C
Плотность, $kg/m^3$	998,2 (при +20° C)

**Материалы:**

Головная часть насоса	чугун
Рабочее колесо	нержавеющая сталь
Блок рабочих колёс	нержавеющая сталь
Основание	нержавеющая сталь

**Монтаж:**

Тип соединения	фланцевое
Стандарт трубного соединения	DIN
Размер трубного соединения	DN80
Максимальное рабочее давление	PN33
Максимальная температура окружающей среды, °C	+40

**Электродвигатель:**

Номинальная мощность, кВт	45
Частота питающей сети, Гц	50
Номинальное напряжение, В	3x380
Номинальный ток, А	82,7
Номинальная скорость, об/мин	2900
Количество полюсов	2
Степень защиты	IP55