

# Wellmix CV 64-4-0-HQCV

Вертикальный многоступенчатый центробежный насос

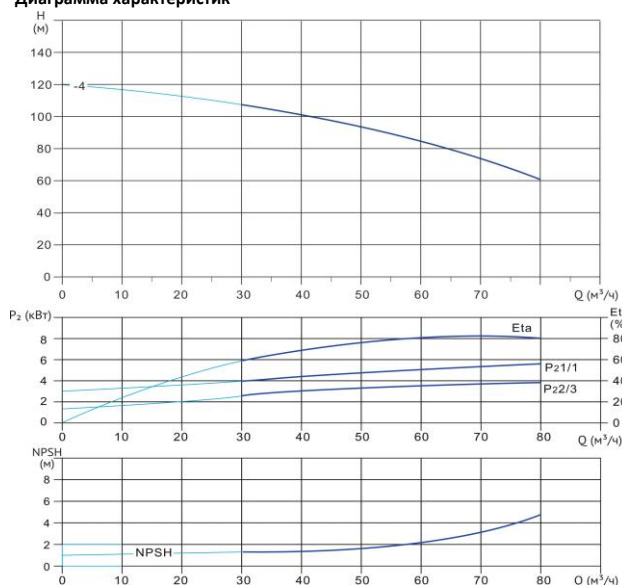

Диаграмма характеристик



CV 64-4-0							
Q, м³/ч	30	40	50	60	64	70	80
H, м	107	101	94	85	80	74	61

Габаритный чертёж

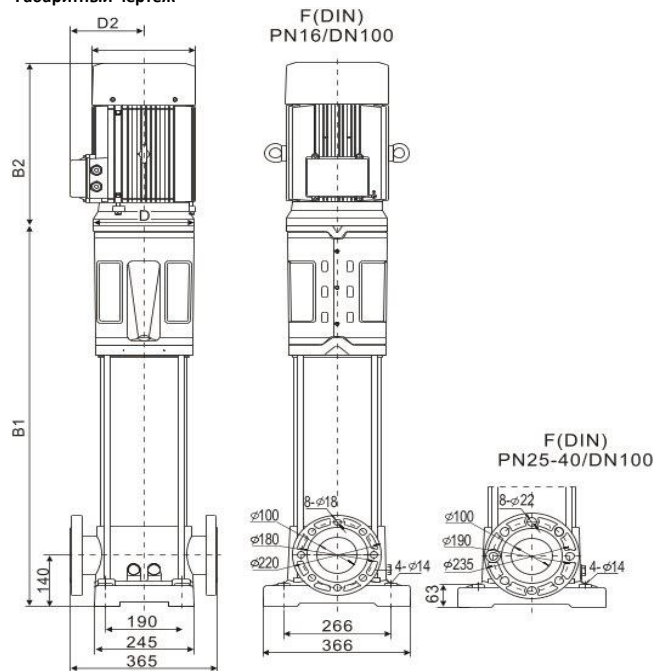

Размеры, мм

CV 64-4-0				
B1	B2	B1+B2	D1	D2
886	580	1466	356	270

**Общие сведения:**

Наименование	CV 64-4-0-HQCV
Артикул	25019799
Общее количество рабочих колёс	4
В том числе количество рабочих колёс уменьшенного диаметра	0
Код торцевого уплотнения	HQCV
Номинальный расход, м³/ч	64
Номинальный напор, м	80
Максимальный напор, м	120
Масса насоса, кг	260

**Перекачиваемая среда:**

Рабочая жидкость	вода
Диапазон температур, °C	-10... +120 C
Плотность, кг/м³	998,2 (при +20° C)

**Материалы:**

Головная часть насоса	чугун
Рабочее колесо	нержавеющая сталь
Блок рабочих колёс	нержавеющая сталь
Основание	чугун

**Монтаж:**

Тип соединения	фланцевое
Стандарт трубного соединения	DIN
Размер трубного соединения	DN100
Максимальное рабочее давление	PN16
Максимальная температура окружающей среды, °C	+40

**Электродвигатель:**

Номинальная мощность, кВт	22
Частота питающей сети, Гц	50
Номинальное напряжение, В	3x380
Номинальный ток, А	40,5
Номинальная скорость, об/мин	2900
Количество полюсов	2
Степень защиты	IP55
Класс энергоэффективности	IE3