

Wellmix NBW 65-40-125-1,5/2-380-G-BQQE

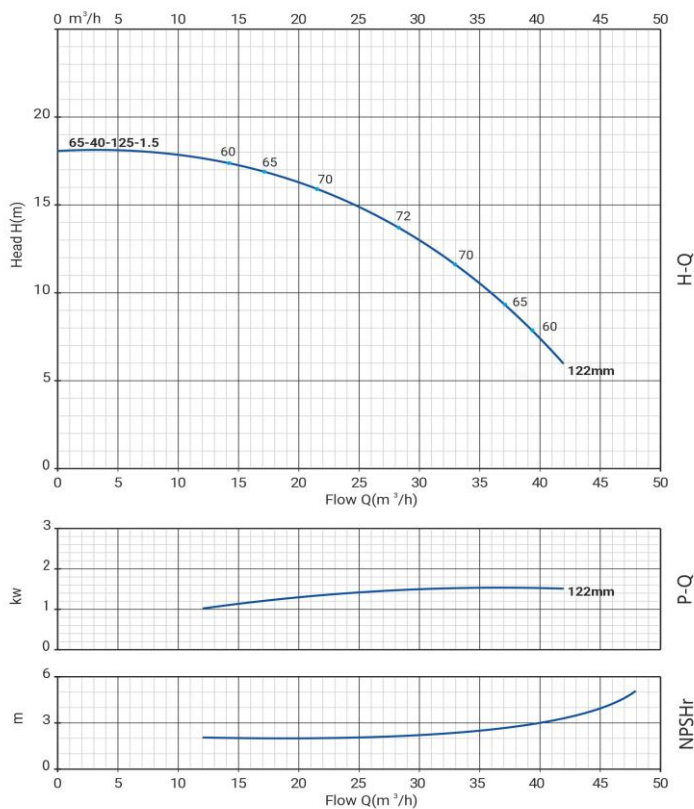

Моноблочный насос

Диаграмма характеристик



Общие сведения:

Наименование	NBW 65-40-125-1,5/2
Артикул	21069983
Типа насоса	моноблочный
Код торцевого уплотнения	BQQE
Номинальный расход, м³/ч	28
Номинальный напор, м	13,9
Максимальный напор, м	18,1
Масса насоса, кг	29

Перекачиваемая среда:

Рабочая жидкость	вода
Диапазон температур, °C	-20... +120 C
Плотность, кг/м³	998,2

Материалы:

Рабочее колесо	чугун HT200
Корпус насоса	чугун HT200
Фонарь	чугун HT200

Монтаж:

Тип соединения	фланцевое DIN
Диаметр всасывающего патрубка	65
Диаметр напорного патрубка	40
Максимальное давление	PN 16
Температура окружающей среды, °C	-10...+50

Электродвигатель:

Номинальная мощность, кВт	1,5
Частота питающей сети, Гц	50
Номинальное напряжение, В	3x380В
Номинальный ток, А	3,3
Частота вращения вала, об/мин	2900
Количество полюсов	2
Степень защиты	IP55

Габаритный чертёж

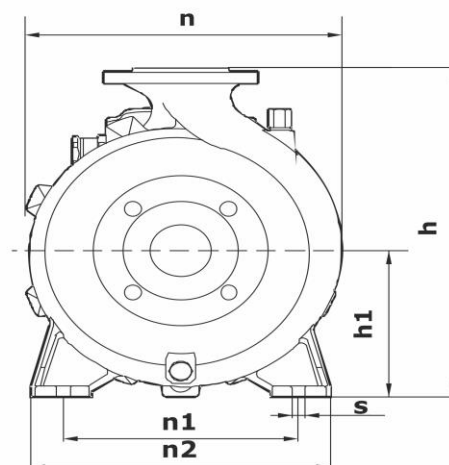
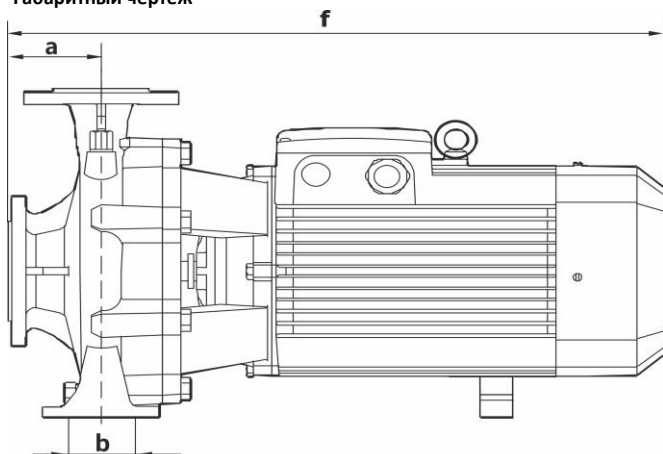

Размеры, мм

NBW 65-40-125-1,5/2-G	a	f	h	h1	n	n1	n2	b	s
	83	488	256	114	220	160	212	75	15