

Wellmix CV 64-6-0-HQCV

Вертикальный многоступенчатый центробежный насос

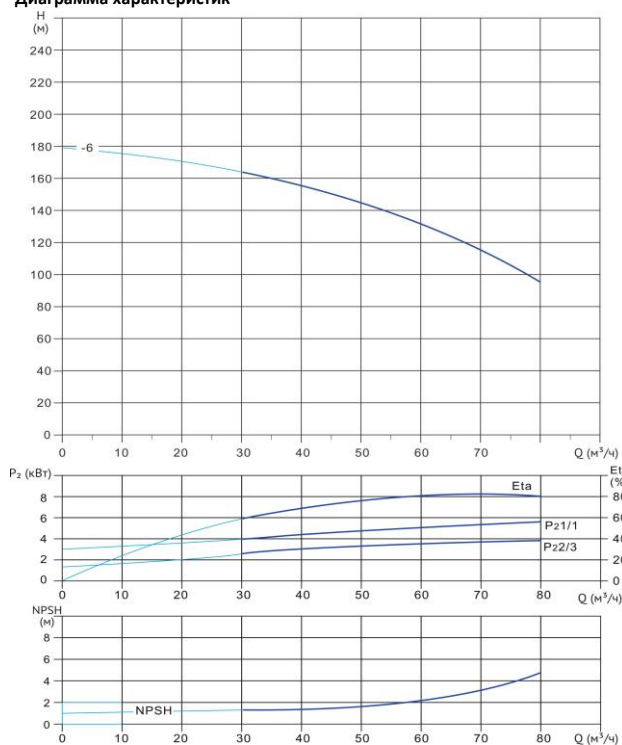

Диаграмма характеристик



CV 64-6-0

Q, м³/ч	30	40	50	60	64	70	80
H, м	164	156	145	132	125	115	95

Габаритный чертёж

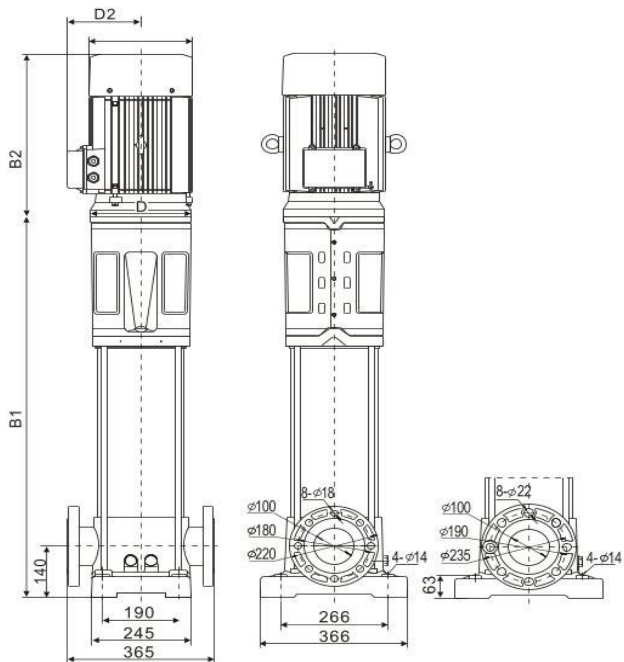

Размеры, мм

CV 64-6-0				
B1	B2	B1+B2	D1	D2
1046	653	1699	395	304

Общие сведения:

Наименование	CV 64-6-0-HQCV
Артикул	25019794
Общее количество рабочих колёс	6
В том числе количество рабочих колёс уменьшенного диаметра	0
Код торцевого уплотнения	HQCV
Номинальный расход, м³/ч	64
Номинальный напор, м	125
Максимальный напор, м	179
Масса насоса, кг	370

Перекачиваемая среда:

Рабочая жидкость	вода
Диапазон температур, °C	-20... +120 C
Плотность, кг/м³	998,2 (при +20° C)

Материалы:

Головная часть насоса	чугун
Рабочее колесо	нержавеющая сталь
Блок рабочих колёс	нержавеющая сталь
Основание	чугун

Монтаж:

Тип соединения	фланцевое
Стандарт трубного соединения	DIN
Размер трубного соединения	DN100
Максимальное рабочее давление	PN25
Максимальная температура окружающей среды, °C	+40

Электродвигатель:

Номинальная мощность, кВт	37
Частота питающей сети, Гц	50
Номинальное напряжение, В	3x380
Номинальный ток, А	67,4
Номинальная скорость, об/мин	2900
Количество полюсов	2
Степень защиты	IP55
Класс энергоэффективности	IE3