

Wellmix CVF 32-3-2-HQCV

Вертикальный многоступенчатый центробежный насос

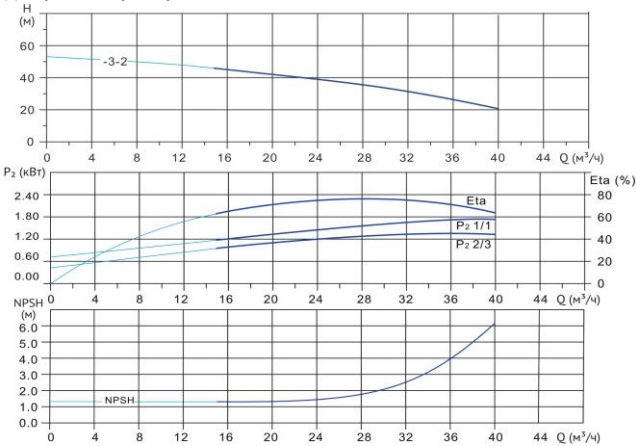

Диаграмма характеристик



CVF 32-3-2									
Q, м³/ч	12	16	20	24	28	30	32	36	40
H, м	48	45	42	39	36	34	32	27	21

Габаритный чертёж

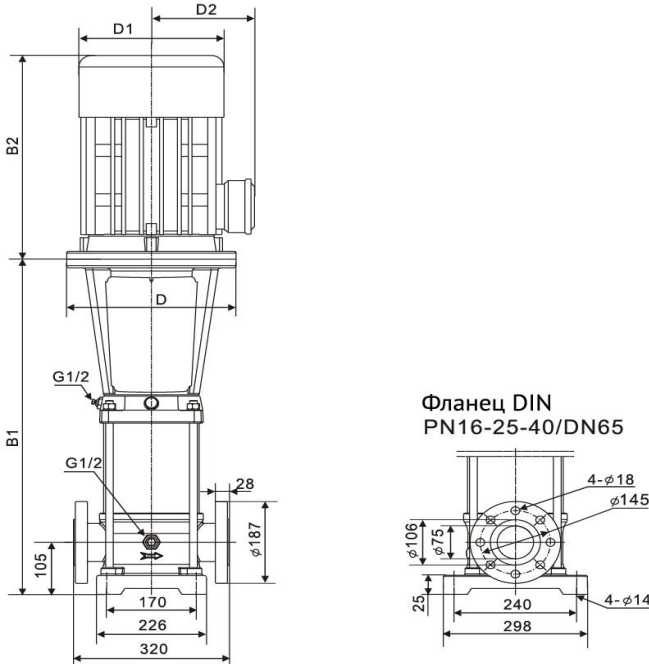

Размеры, мм

CVF 32-3-2				
B1	B2	B1+B2	D1	D2
595	305	900	197	148

Общие сведения:

Наименование	CVF 32-3-2-HQCV
Артикул	18019857
Количество рабочих колёс общее	3
В том числе количество рабочих колёс уменьшенного диаметра	2
Код торцевого уплотнения	HQCV
Номинальный расход, м³/ч	32
Номинальный напор, м	32
Максимальный напор, м	52
Масса насоса, кг	105

Перекачиваемая среда:

Рабочая жидкость	вода
Диапазон температур, °C	-10... +120 C
Плотность, кг/м³	998,2 (при +20° C)

Материалы:

Головная часть насоса	чугун
Рабочее колесо	нержавеющая сталь
Блок рабочих колёс	нержавеющая сталь
Основание	нержавеющая сталь

Монтаж:

Тип соединения	фланцевое
Стандарт трубного соединения	DIN
Размер трубного соединения	DN65
Максимальное рабочее давление	PN16
Максимальная температура окружающей среды, °C	+40

Электродвигатель:

Номинальная мощность, кВт	4
Частота питающей сети, Гц	50
Номинальное напряжение, В	3x380
Номинальный ток, А	8
Номинальная скорость, об/мин	2900
Количество полюсов	2
Степень защиты	IP55