

# Wellmix NBW 80-65-250-5,5/4-380-G-BQQE

Одноступенчатый центробежный насос

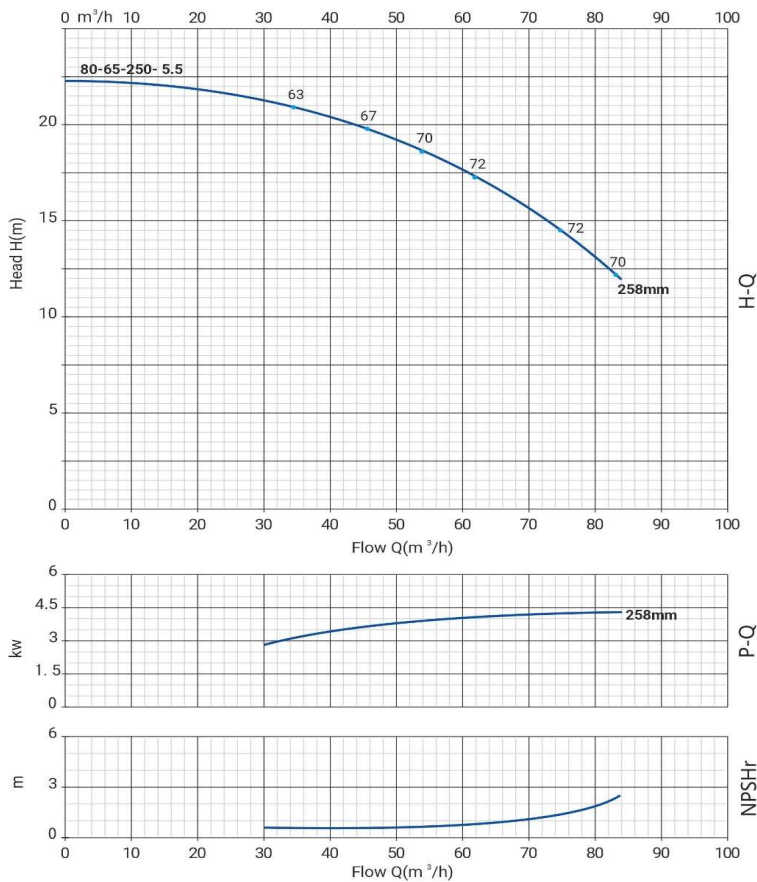

## Диаграмма характеристик



## Общие сведения:

Наименование	NBW 80-65-250-5,5/4
Артикул	21069907
Тип насоса	одноступенчатый
Тип торцевого уплотнения вала	механического типа
Код торцевого уплотнения	BQQE
Номинальный расход	69 м³/ч
Номинальный напор	16,5 м
Максимальный напор	22,3 м
Масса насоса	98 кг

## Жидкость:

Рабочая жидкость	вода
Диапазон температур	-10... +120 C
Плотность	998,2 кг/м3 (при +20 C)

## Материалы:

Рабочее колесо	чугун HT200
Корпус насоса	чугун HT200
Вал	нерж 304

## Монтаж:

Стандарт трубного соединения	DIN
Размер всасывающего патрубка	80
Размер напорного патрубка	65
Допустимое давление	PN 16
Макс. температура окр. среды	-10 ... +50° C

## Данные электродвигателя и схема подключения:

Номинальная мощность	5,5 кВт
Частота питающей сети	50 Hz
Номинальное напряжение	3x380 В
Номинальный ток	11,2 А
Номинальная скорость	1450 об./мин
Количество полюсов	4
Степень защиты	IP55

## Габаритный чертёж

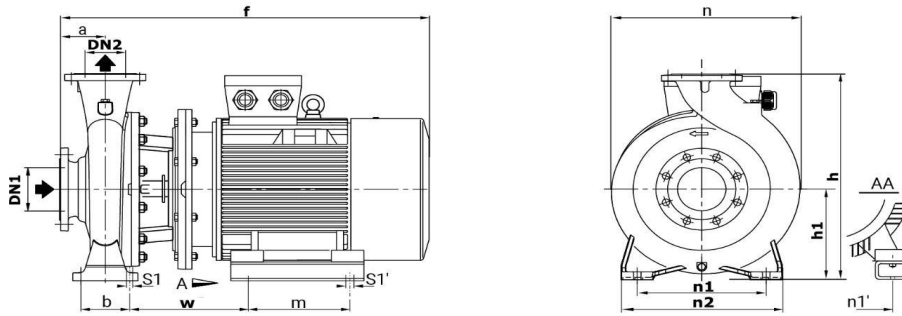

## Схема электроподключения

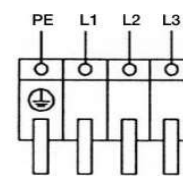

## Размеры

Модель	DN1	DN2	a	f	h	h1	n	n1	n1'	n2	b	w	m	s1	s1'
NBW 80-65-250-5,5	80	65	116	638	420	180	369	280	216	360	120	193	140	18	12