

# Wellmix NBW 150-125-250-75/2-380-G-BQQE

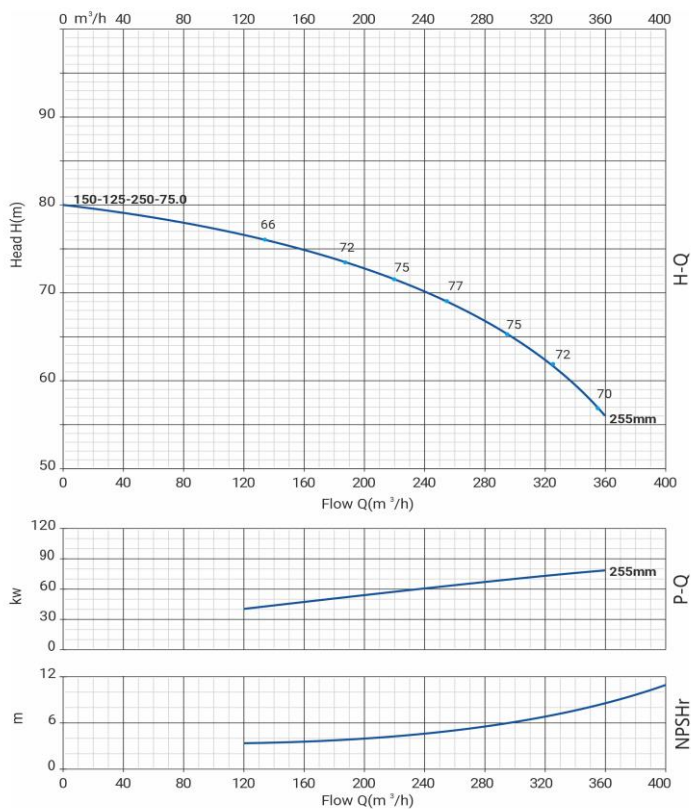

Моноблочный насос

## Диаграмма характеристик



## Общие сведения:

Наименование	NBW 150-125-250-75/2
Артикул	21069911
Типа насоса	моноблочный
Код торцевого уплотнения	BQQE
Номинальный расход, м³/ч	256
Номинальный напор, м	69
Максимальный напор, м	80
Масса насоса, кг	589

## Перекачиваемая среда:

Рабочая жидкость	вода
Диапазон температур, °C	-20... +120 C
Плотность, кг/м³	998,2

## Материалы:

Рабочее колесо	чугун HT200
Корпус насоса	чугун HT200
Фонарь	чугун HT200

## Монтаж:

Тип соединения	фланцевое DIN
Диаметр всасывающего патрубка	150
Диаметр напорного патрубка	125
Максимальное давление	PN 16
Температура окружающей среды, °C	-10...+50

## Электродвигатель:

Номинальная мощность, кВт	75
Частота питающей сети, Гц	50
Номинальное напряжение, В	3x380В
Номинальный ток, А	134
Частота вращения вала, об/мин	2900
Количество полюсов	2
Степень защиты	IP55

## Габаритный чертёж

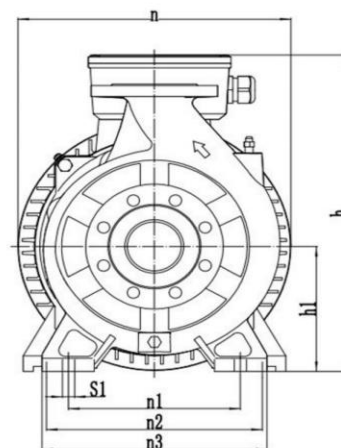
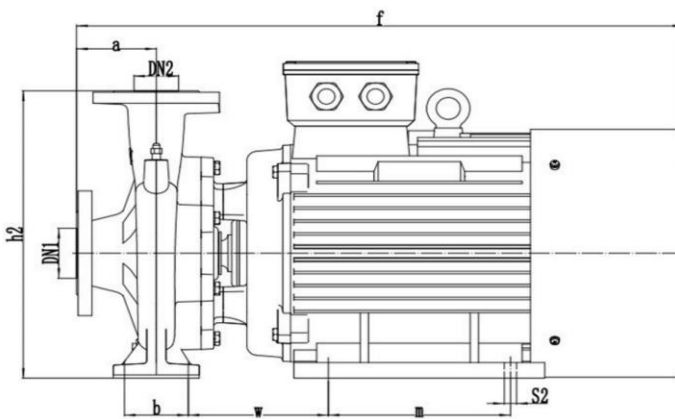

## Размеры, мм

NBW 150-125-250-75/2-G	a	f	h	h1	h2	n	n1	n2	n3	b	w	m	s1'	s2'
	145	1262	670	280	610	545	310	457	412	100	260	368	20	24