

Wellmix NBW 80-65-315-75/2-380-G-BQQE

Моноблочный насос

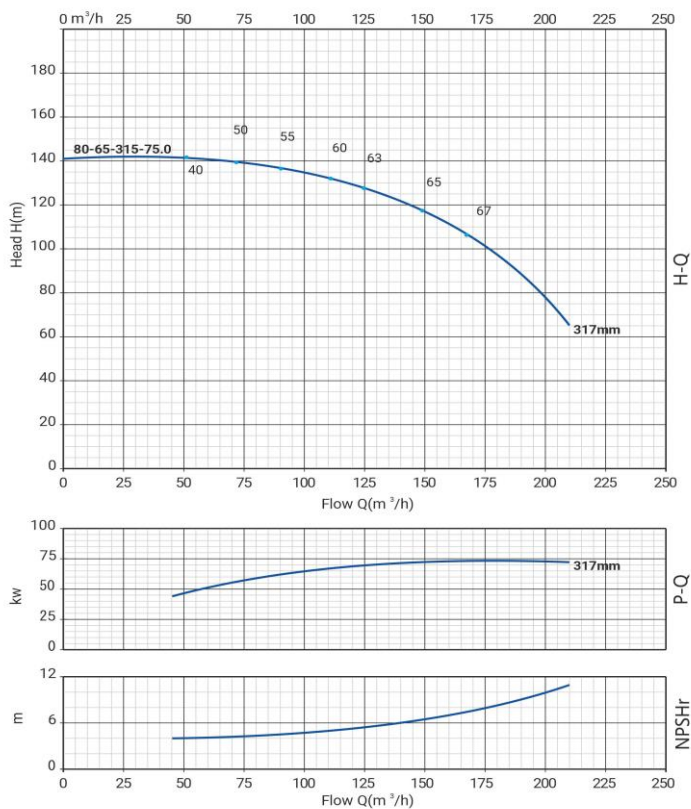

Диаграмма характеристик



Общие сведения:

Наименование	NBW 80-65-315-75/2
Артикул	21069948
Типа насоса	моноблочный
Код торцевого уплотнения	BQQE
Номинальный расход, м³/ч	150
Номинальный напор, м	117
Максимальный напор, м	141
Масса насоса, кг	582

Перекачиваемая среда:

Рабочая жидкость	вода
Диапазон температур, °C	-20... +120 C
Плотность, кг/м³	998,2

Материалы:

Рабочее колесо	чугун HT200
Корпус насоса	чугун HT200
Фонарь	чугун HT200

Монтаж:

Тип соединения	фланцевое DIN
Диаметр всасывающего патрубка	80
Диаметр напорного патрубка	65
Максимальное давление	PN 16
Температура окружающей среды, °C	-10...+50

Электродвигатель:

Номинальная мощность, кВт	75
Частота питающей сети, Гц	50
Номинальное напряжение, В	3x380В
Номинальный ток, А	134
Частота вращения вала, об/мин	2900
Количество полюсов	2
Степень защиты	IP55

Габаритный чертёж

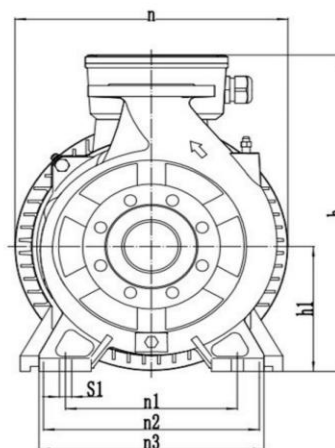
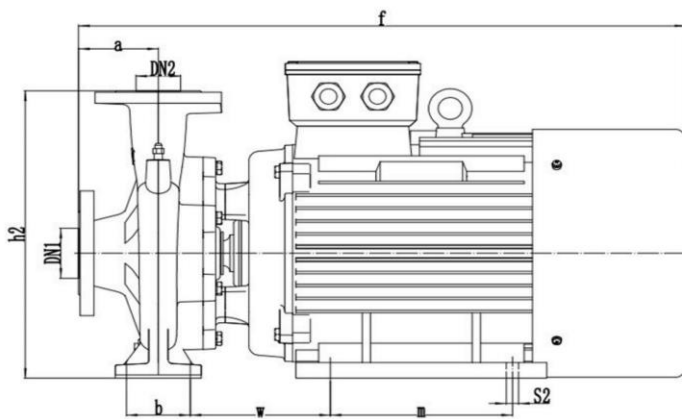

Размеры, мм

NBW 80-65-315-75/2-G	a	f	h	h1	h2	n	n1	n2	n3	b	w	m	s1'	s2'
	116	1232	665	280	575	550	320	457	422	95	295	368	18	24