

Wellmix CVF 20-3-0-HQCV

Вертикальный многоступенчатый центробежный насос

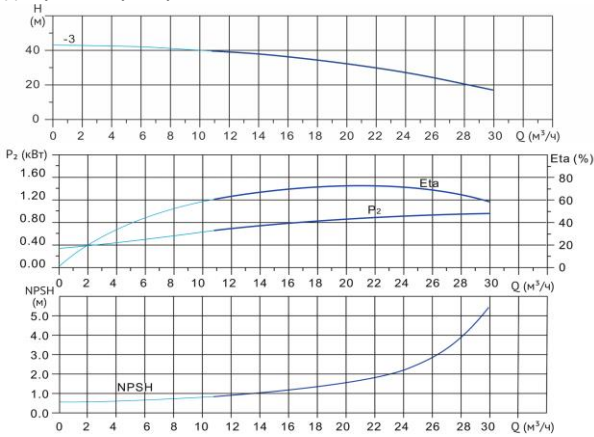

Диаграмма характеристик



CVF 20-3-0										
Q, м³/ч	8	10	12	14	16	18	20	24	26	28
H, м	41	40	39	38	36	34	32	27	24	21

Габаритный чертёж

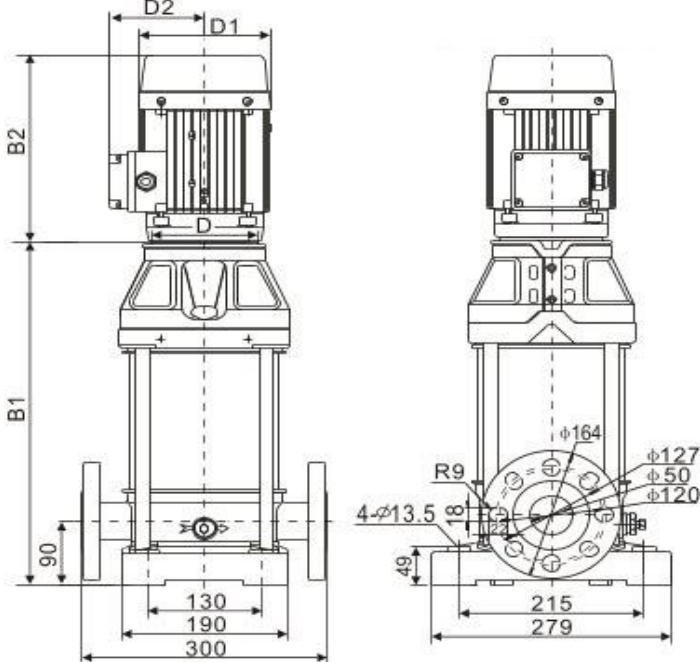

Размеры, мм

CVF 20-3-0				
B1	B2	B1+B2	D1	D2
471	305	776	197	148

Общие сведения:

Наименование	CVF 20-3-0-HQCV
Артикул	18019872
Количество рабочих колёс общее	3
В том числе количество рабочих колёс уменьшенного диаметра	0
Код торцевого уплотнения	HQCV
Номинальный расход, м³/ч	20
Номинальный напор, м	32
Максимальный напор, м	42
Масса насоса, кг	60

Перекачиваемая среда:

Рабочая жидкость	вода
Диапазон температур, °C	-20... +120 C
Плотность, кг/м³	998,2 (при +20° C)

Материалы:

Головная часть насоса	чугун
Рабочее колесо	нержавеющая сталь
Блок рабочих колёс	нержавеющая сталь
Основание	нержавеющая сталь

Монтаж:

Тип соединения	фланцевое
Стандарт трубного соединения	DIN
Размер трубного соединения	DN50
Максимальное рабочее давление	PN16
Максимальная температура окружающей среды, °C	+40

Электродвигатель:

Номинальная мощность, кВт	4
Частота питающей сети, Гц	50
Номинальное напряжение, В	3x380
Номинальный ток, А	8
Номинальная скорость, об/мин	2900
Количество полюсов	2
Степень защиты	IP55