

Wellmix CVF 10-4-0-HQCV

Вертикальный многоступенчатый центробежный насос

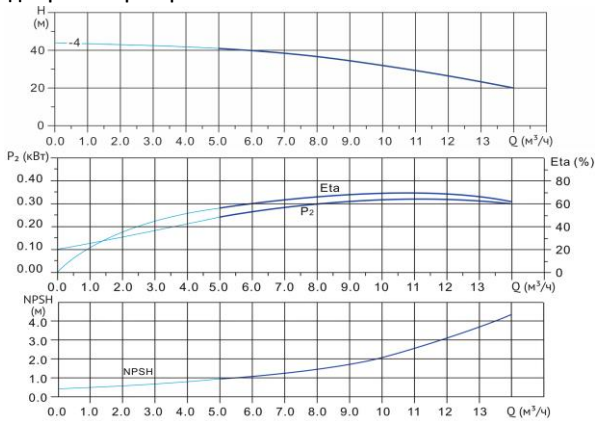

Диаграмма характеристик



CVF 10-4-0							
Q, м³/ч	2	4	6	8	10	12	14
H, м	43	42	40	37	32	27	20

Габаритный чертёж

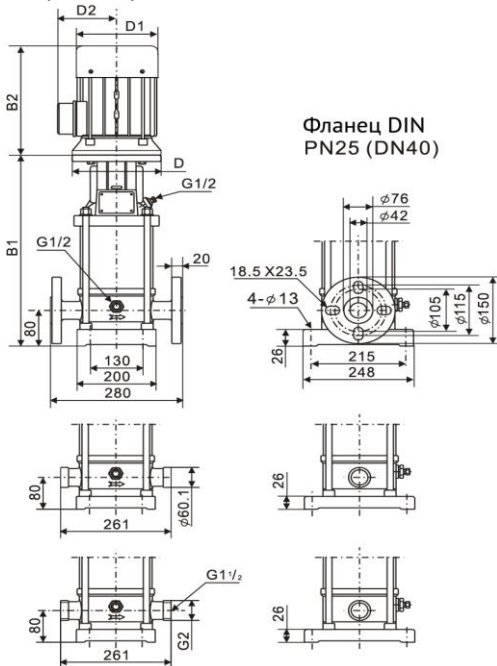

Размеры, мм

CVF 10-4-0				
B1	B2	B1+B2	D1	D2
418	241	659	154	111

Общие сведения:

Наименование	CVF 10-4-0-HQCV
Артикул	18019901
Количество рабочих колёс общее	4
В том числе количество рабочих колёс уменьшенного диаметра	0
Код торцевого уплотнения	HQCV
Номинальный расход, м³/ч	10
Номинальный напор, м	32
Максимальный напор, м	43
Масса насоса, кг	45

Перекачиваемая среда:

Рабочая жидкость	вода
Диапазон температур, °C	-10... +120 C
Плотность, кг/м³	998,2 (при +20° C)

Материалы:

Головная часть насоса	чугун
Рабочее колесо	нержавеющая сталь
Блок рабочих колёс	нержавеющая сталь
Основание	нержавеющая сталь

Монтаж:

Тип соединения	фланцевое
Стандарт трубного соединения	DIN
Размер трубного соединения	DN40
Максимальное рабочее давление	PN16
Максимальная температура окружающей среды, °C	+40

Электродвигатель:

Номинальная мощность, кВт	1,5
Частота питающей сети, Гц	50
Номинальное напряжение, В	3x380
Номинальный ток, А	3,3
Номинальная скорость, об/мин	2900
Количество полюсов	2
Степень защиты	IP55