

Wellmix WRS 40-90SF (220B)

Циркуляционный насос с "мокрым" ротором

16.02.2026

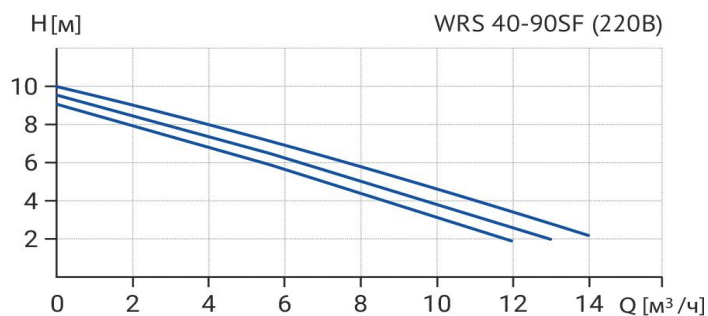

Общие сведения

Наименование	WRS 40-90SF (220B)
Артикул	17109998
Типа насоса	с "мокрым" ротором
Количество скоростей работы	3 скорости
Максимальный расход, м³/ч	14
Максимальный напор, м	10
Уровень шума, дБ	47

Перекачиваемая среда

Рабочая жидкость	вода/антифриз с содержанием гликоля не более 50%
Диапазон температуры, °C	+2... +110
Макс. рабочее давление, бар	10

Материалы

Корпус насоса	чугун
Рабочее колесо	нерж.сталь

Монтаж

Тип соединения	Фланцевое DIN
Масса насоса, кг	21,2
Максимальная температура окружающей среды, °C	+40

Электродвигатель

Номинальная мощность, Вт	I	II	III
	535	557	569
Номинальная сила тока, А	I	II	III
	2,7	2,8	2,65
Номинальное напряжение, В	220		
Степень защиты	IP44		
Частота питающей сети, Гц	50		
Тепловая защита двигателя	есть		

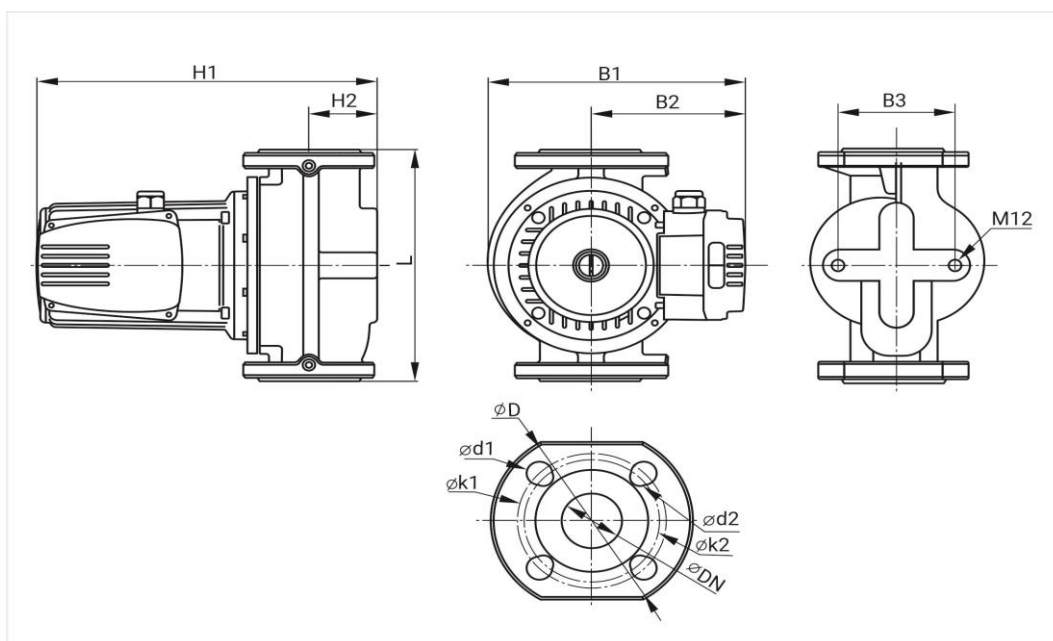

Модель	DN	L	H1	H2	B1	B2	B3	D	k1	d1	k2	d2
WRS 40-90SF (220B)	40	250	329	67	250	150	90	150	110	19	100	14