

Wellmix CV 20-12-0-HQCV

Вертикальный многоступенчатый центробежный насос

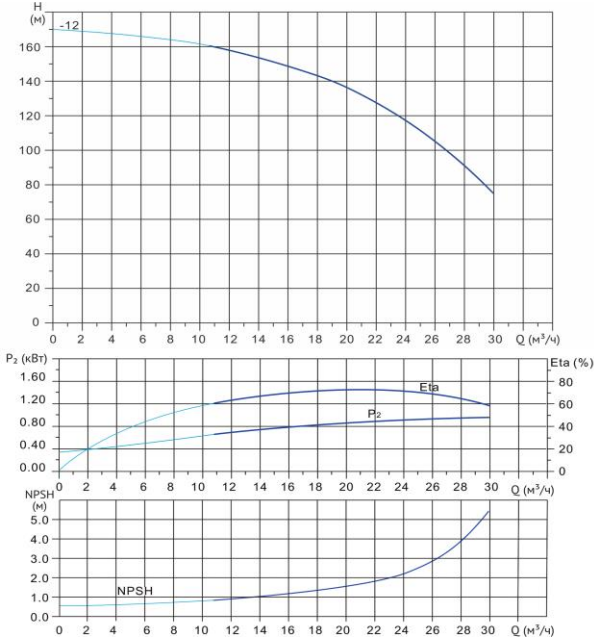

Диаграмма характеристик



CV 20-12-0										
Q, м³/ч	8	10	12	14	16	18	20	24	26	28
H, м	164	162	158	154	149	142	136	118	106	90

Габаритный чертёж

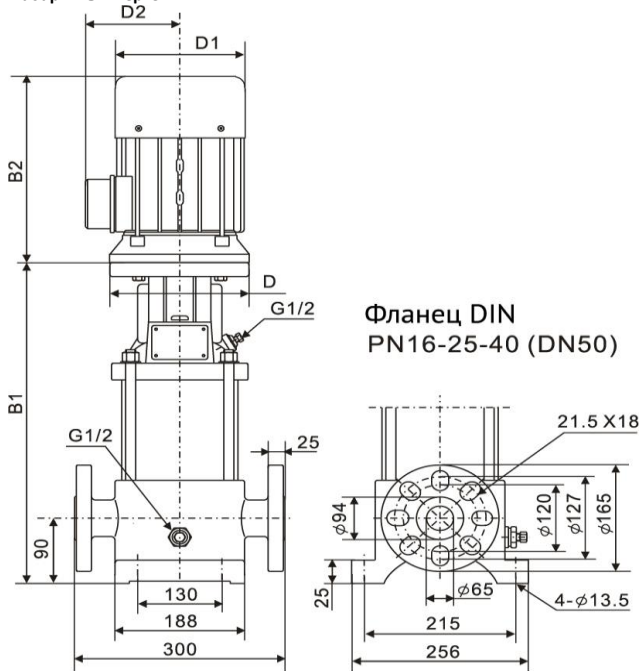

Размеры, мм

CV 20-12-0				
B1	B2	B1+B2	D1	D2
917	505	1422	330	255

Общие сведения:

Наименование	CV 20-12-0-HQCV
Артикул	10019855
Количество рабочих колёс общее	12
В том числе количество рабочих колёс уменьшенного диаметра	0
Код торцевого уплотнения	HQCV
Номинальный расход, м³/ч	20
Номинальный напор, м	136
Максимальный напор, м	170
Масса насоса, кг	148

Перекачиваемая среда:

Рабочая жидкость	вода
Диапазон температур, °C	-10... +120 C
Плотность, кг/м³	998,2 (при +20° C)

Материалы:

Головная часть насоса	чугун
Рабочее колесо	нержавеющая сталь
Блок рабочих колёс	нержавеющая сталь
Основание	чугун

Монтаж:

Тип соединения	фланцевое
Стандарт трубного соединения	DIN
Размер трубного соединения	DN50
Максимальное рабочее давление	PN25
Максимальная температура окружающей среды, °C	+40

Электродвигатель:

Номинальная мощность, кВт	15
Частота питающей сети, Гц	50
Номинальное напряжение, В	3x380
Номинальный ток, А	28,4
Номинальная скорость, об/мин	2900
Количество полюсов	2
Степень защиты	IP55