

# Wellmix CV 15-6-0-HQCV

Вертикальный многоступенчатый центробежный насос

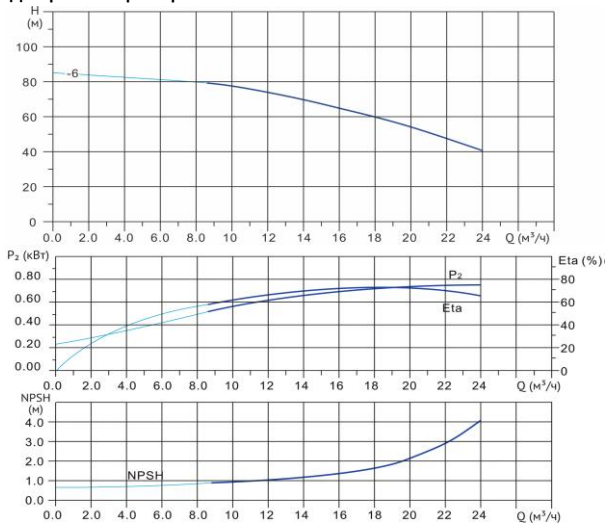

## Диаграмма характеристик



CV 15-6-0										
Q, м³/ч	8	10	12	14	15	16	18	20	22	24
H, м	80	78	75	70	67	65	60	54	47	41

## Габаритный чертёж

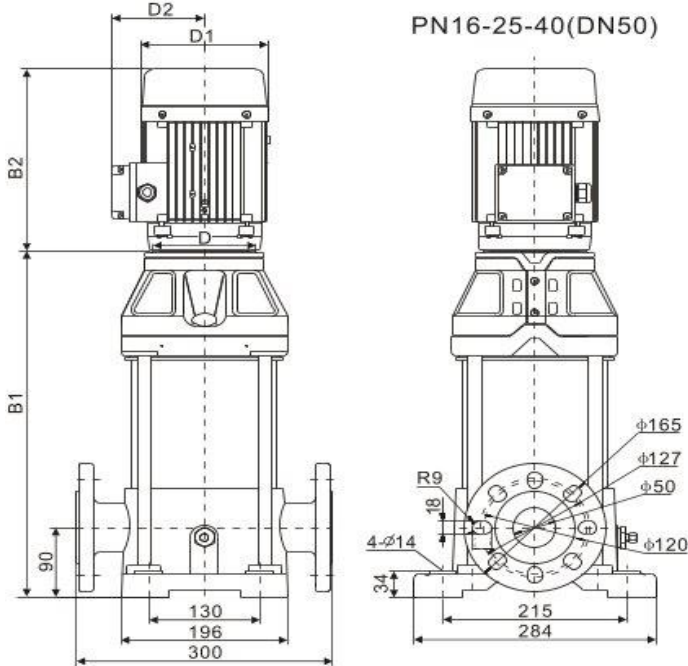

Размеры, мм

CV 15-6-0				
B1	B2	B1+B2	D1	D2
604	379	983	212	160

## Общие сведения:

Наименование	CV 15-6-0-HQCV
Артикул	25019942
Общее количество рабочих колёс	6
В том числе количество рабочих колёс уменьшенного диаметра	0
Код торцевого уплотнения	HQCV
Номинальный расход, м³/ч	15
Номинальный напор, м	67
Максимальный напор, м	85
Масса насоса, кг	93

## Перекачиваемая среда:

Рабочая жидкость	вода
Диапазон температур, °C	-10... +120 C
Плотность, кг/м³	998,2 (при +20° C)

## Материалы:

Головная часть насоса	чугун
Рабочее колесо	нержавеющая сталь
Блок рабочих колёс	нержавеющая сталь
Основание	чугун

## Монтаж:

Тип соединения	фланцевое
Стандарт трубного соединения	DIN
Размер трубного соединения	DN50
Максимальное рабочее давление	PN16
Максимальная температура окружающей среды, °C	+40

## Электродвигатель:

Номинальная мощность, кВт	5,5
Частота питающей сети, Гц	50
Номинальное напряжение, В	3x380
Номинальный ток, А	10,6
Номинальная скорость, об/мин	2900
Количество полюсов	2
Степень защиты	IP55
Класс энергоэффективности	IE3