

Wellmix NBW 200-150-315-45,0/4-380-G-BQQE

Одноступенчатый центробежный насос

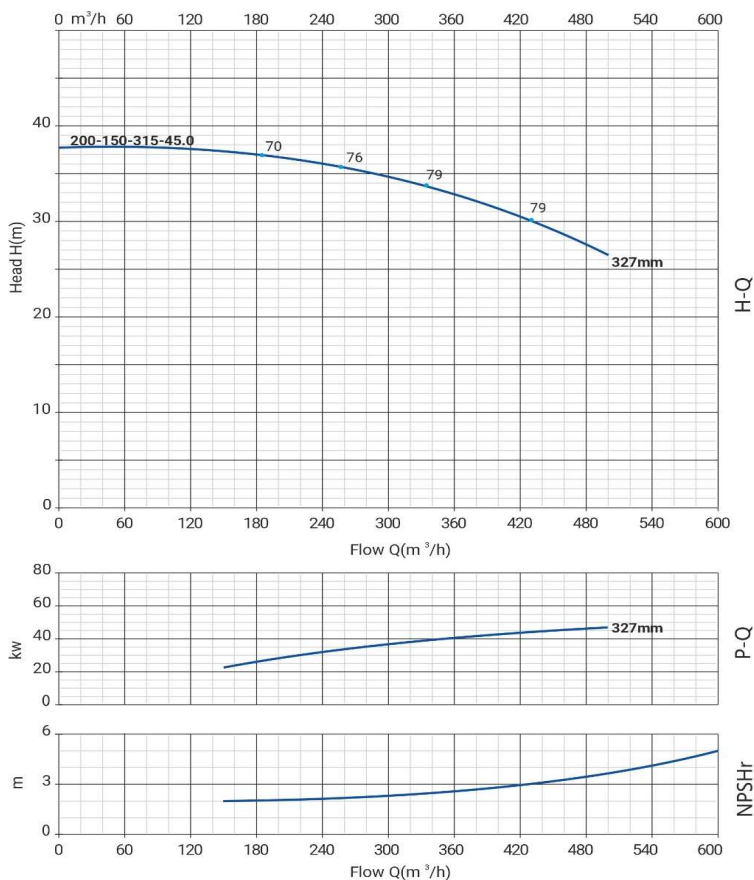

Диаграмма характеристик



Общие сведения:

Наименование	NBW 200-150-315-45,0/4
Артикул	21069855
Тип насоса	одноступенчатый
Тип торцевого уплотнения вала	механического типа
Код торцевого уплотнения	BQQE
Номинальный расход	380 м³/ч
Номинальный напор	32 м
Максимальный напор	37,7 м
Масса насоса	422 кг

Жидкость:

Рабочая жидкость	вода
Диапазон температур	-10... +120 C
Плотность	998,2 кг/м³ (при +20 C)

Материалы:

Рабочее колесо	чугун HT200
Корпус насоса	чугун HT200
Вал	нерж 304

Монтаж:

Стандарт трубного соединения	DIN
Размер всасывающего патрубка	200
Размер напорного патрубка	150
Допустимое давление	PN 16
Макс. температура окр. среды	-10 ... +50° C

Данные электродвигателя и схема подключения:

Номинальная мощность	45,0 кВт
Частота питающей сети	50 Hz
Номинальное напряжение	3x380 В
Номинальный ток	84,4 А
Номинальная скорость	1450 об./мин
Количество полюсов	4
Степень защиты	IP55

Габаритный чертёж

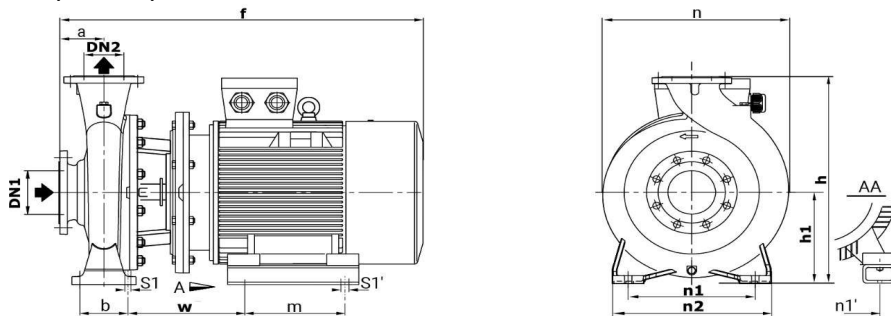

Схема электроподключения



Размеры

Модель	DN1	DN2	a	f	h	h1	n	n1	n1'	n2	b	w	m	s1	s1'
NBW 200-150-315-45,0	200	150	160	1139	740	280	548	450	356	550	150	344	311	23	18