

Well mix

ИНСТРУКЦИЯ ПО МОНТАЖУ И ЭКСПЛУАТАЦИИ

Циркуляционный насос
для систем отопления

серии **WRS**

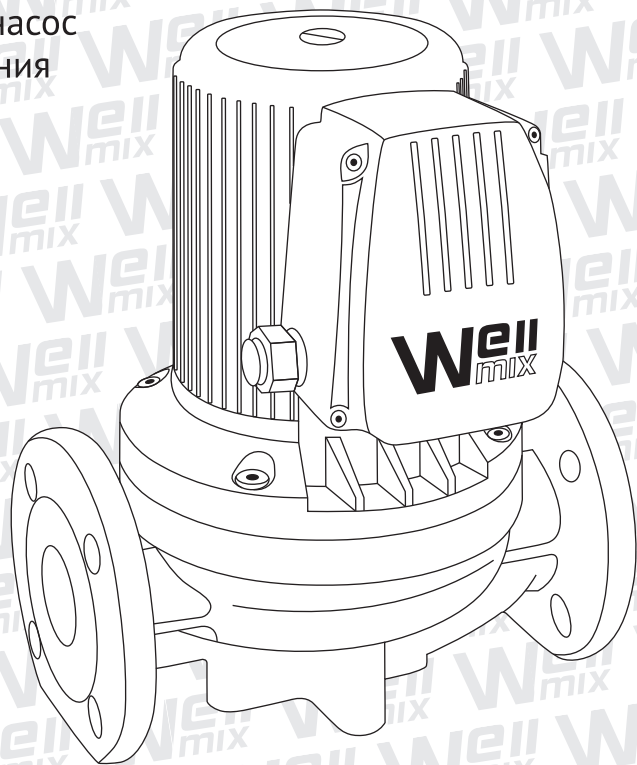

Модели:

WRS 32-120F, WRS 32-90F, WRS 40-60F, WRS 40-120SF, WRS 40-160F, WRS 40-160SF,
WRS 50-120SF, WRS 50-200F, WRS 50-160F, WRS 50-160SF, WRS 50-200SF, WRS 65-120F,
WRS 65-100F, WRS 65-100SF, WRS 65-120SF, WRS 80-120SF, WRS 32-90SF, WRS 40-90SF,
WRS 40-90SF, WRS 40-130SF, WRS 40-130SF, WRS 40-180SF, WRS 40-180SF, WRS 50-130SF,
WRS 50-130SF, WRS 50-180SF, WRS 50-180SF

СОДЕРЖАНИЕ

УКАЗАНИЯ ПО ТЕХНИКЕ БЕЗОПАСНОСТИ	2
ОБЩИЕ СВЕДЕНИЯ	4
Описание насоса	4
Типовое обозначение	4
Область применения	4
Рабочие жидкости	4
ХАРАКТЕРИСТИКИ	5
Технические характеристики	5
Гидравлические характеристики	6
Габаритные и присоединительные размеры	10
МОНТАЖ НАСОСА И ВВОД В ЭКСПЛУАТАЦИЮ	12
Монтаж насоса	12
Подключение электрооборудования	13
Ввод насоса в эксплуатацию	13
Выбор скорости вращения	14
ТЕХНИЧЕСКОЕ ОБСЛУЖИВАНИЕ	15
ВЫВОД ИЗ ЭКСПЛУАТАЦИИ	16
ЗАЩИТА ОТ НИЗКИХ ТЕМПЕРАТУР	16
ВОЗМОЖНЫЕ НЕИСПРАВНОСТИ И ИХ УСТРАНЕНИЕ	16

УКАЗАНИЯ ПО ТЕХНИКЕ БЕЗОПАСНОСТИ

Данное руководство содержит указания и рекомендации, которые необходимо выполнять при монтаже, эксплуатации и обслуживании циркуляционных насосов Wellmix WRS. Руководство должно постоянно находиться на месте эксплуатации оборудования.

Внимательно изучите информацию, изложенную в данной инструкции.

Соблюдение всех приведенных указаний гарантирует долгий безаварийный срок эксплуатации оборудования.

Кроме приводимых в этом руководстве по монтажу и эксплуатации указаний по технике безопасности необходимо соблюдать действующие национальные положения, нормы и правила по предупреждению несчастных случаев, а при необходимости также и предписания по проведению различных работ, эксплуатации и технике безопасности, принятые в организации, эксплуатирующей установку.

ВНИМАНИЕ! Все монтажные работы должны проводиться только квалифицированными специалистами, обладающими знаниями и опытом по монтажу и эксплуатации насосного оборудования.

ВНИМАНИЕ! Любую разборку и сборку насоса, а так же проведение технического обслуживания и ремонта допускается производить только специалистам авторизованного сервисного центра Wellmix, имеющих для проведения подобных работ все необходимые допуски, удостоверения и квалификацию, а так же обладающими необходимыми знаниями и опытом работы с данным оборудованием.

ВНИМАНИЕ! Запрещено демонтировать имеющиеся защитные ограждения подвижных узлов и деталей, если оборудование находится в эксплуатации. Необходимо исключить возможность возникновения опасности, связанной с электроэнергией(более подробно смотрите например, предписания ПУЭ и местных энергоснабжающих предприятий).

Квалификация и обучение обслуживающего персонала

Персонал, выполняющий эксплуатацию, ввод в эксплуатацию, техническое обслуживание и контрольные осмотры, а также монтаж и демонтаж оборудования должен иметь соответствующую выполняемой работе квалификацию, обладать необходимыми навыками и опытом, а так же иметь удостоверения, подтверждающие их право на выполнение подобных работ. Должны соблюдаться не только требования безопасности настоящего РЭ, но и всевозможные местные предписания и правила по технике безопасности.

Потребитель должен обеспечить выполнение всех работ по техническому обслуживанию, контрольным осмотрам и монтажу квалифицированными специалистами, допущенными к выполнению этих работ. Все работы должны проводиться при выключенном оборудовании.

Насосы представляют собой оборудование, работающее под давлением, с вращающимися частями. Операторы и обслуживающий персонал должны знать об этом и строго соблюдать всевозможные требования безопасности при работе с данным оборудованием. Компания Wellmix не несет ответственности за травмы персонала, повреждение оборудования или незапланированный простой оборудования, вызванные несоблюдением всевозможных местных норм и правил безопасности и требований данного руководства.

ВАЖНО! Необходимо убедиться, что все сотрудники, участвующие в монтаже, эксплуатации, проверке и техническом обслуживании, знакомы с правилами по предотвращению несчастных случаев и компетентны для данной работы.

Выявление и исключение небезопасных методов установки, эксплуатации и технического обслуживания является общей обязанностью всего персонала, участвующего в установке, эксплуатации и техническом обслуживании оборудования. Необходимо ознакомиться с требованиями по технике безопасности и соблюдать их, чтобы гарантировать, что людям, имуществу и/или окружающей среде не будет нанесен ущерб.

Опасные последствия несоблюдения указаний по технике безопасности

Несоблюдения указаний по технике безопасности может повлечь за собой как опасные последствия для здоровья и жизни человека, так и создать опасность для окружающей среды и оборудования. Несоблюдение указаний по технике безопасности может также сделать недействительными любые требования по возмещению ущерба и гарантийному ремонту оборудования. В частности, несоблюдение требований техники безопасности, может, например, вызвать:

1. Отказ важнейших функций оборудования;
2. Недействительность указанных методов по уходу и техническому обслуживанию;
3. Опасность для здоровья и жизни людей, вследствие воздействия электрических или механических факторов.

При выполнении работ должны соблюдаться приведенные в данном руководстве указания, существующие предписания по технике безопасности, а так же всевозможные предписания по выполнению работ, эксплуатации оборудования и технике безопасности, действующие у потребителя.

Указания по технике безопасности для потребителя или обслуживающего персонала

ПЕРЕД НАЧАЛОМ ЛЮБЫХ РАБОТ С НАСОСОМ УБЕДИТЕСЬ, ЧТО ЭЛЕКТРОПИТАНИЕ ОТКЛЮЧЕНО И НЕ МОЖЕТ ПРОИЗОЙТИ ЕГО СЛУЧАЙНОЕ ВКЛЮЧЕНИЕ.

- Не демонтировать на работающем оборудовании блокирующие и пр. устройства для защиты персонала от подвижных частей оборудования.
- Потребитель должен обеспечить выполнение всех работ по техническому обслуживанию, контрольным осмотрам и монтажу квалифицированными специалистами, допущенными к выполнению этих работ и в достаточной мере ознакомленными с ними в ходе подробного изучения руководства по эксплуатации и монтажу.
- Все работы должны проводиться обязательно при неработающем оборудовании. Должен обязательно соблюдаться порядок действий отключения оборудования, описанный в инструкции по эксплуатации и монтажу.
- Устройство, находящееся под давлением, может взорваться, разгерметизироваться или выпустить содержимое в случае образования избыточного давления. Примите все необходимые меры, чтобы избежать работы под избыточным давлением.
- Эксплуатация, установка или техническое обслуживание устройства любым способом, не предусмотренным настоящим руководством, может привести к смерти, серьезной травме или повреждению оборудования. К таким способам относится любая модификация оборудования или использование деталей от сторонних поставщиков. Если у вас есть вопросы по поводу предусмотренного применения оборудования, обратитесь к местному представителю по продажам, прежде чем приступать к эксплуатации.
- Сразу же по окончании работ должны быть снова установлены или включены все демонтированные защитные и предохранительные устройства. Перед повторным вводом в эксплуатацию необходимо выполнить указания, приведенные в разделе «Ввод насоса в эксплуатацию».

Самостоятельное переоборудование и изготовление запасных узлов и деталей

Переоборудование или модификацию устройств разрешается выполнять только по договоренности с изготовителем. Фирменные запасные узлы и детали, а также разрешенные к использованию фирмой изготовителем комплектующие призваны обеспечить надежность эксплуатации.

Применение узлов и деталей других производителей может вызвать отказ изготовителя нести ответственность за возникшие в результате этого последствия.

Недопустимые режимы эксплуатации

Эксплуатационная надежность поставляемого оборудования гарантируется только в случае применения их в соответствии с функциональным назначением. Предельно допустимые значения, указанные в технических характеристиках, должны обязательно соблюдаться во всех случаях.

Транспортировка и хранение

При получении оборудования убедитесь, что при транспортировке оно не было повреждено. В случае обнаружения каких-либо механических повреждений со всеми претензиями обращаться к продавцу товара либо к перевозчику.

Хранить оборудование необходимо в сухом, месте при температуре от -5 °С до +40 °С. При хранении необходимо защитить его от возможного механического (удары, падения и т.п.) и внешнего (сырость, замерзание и т.п.) воздействия.

Запрещается эксплуатация насосного оборудования, после нахождения его при отрицательных температурах, в течении минимум трех часов. На период продолжительного простоя, если риск замерзания не исключен, рекомендуется слить воду с насоса и просушить его. Не забудьте заполнить насос водой перед очередным включением

ОБЩИЕ СВЕДЕНИЯ

Описание насоса:

Насосы WRS являются насосами с «мокрым ротором», ротор двигателя которых в процессе работы омывается перекачиваемой жидкостью. Монтаж насоса осуществляется непосредственно на трубопровод.

Типовое обозначение:

	WRS	40	100	S	F
Серия насоса					
Стандартный присоединительный размер, мм					
Максимальный напор, дм					
Трехскоростной					
Тип подключения (F- фланец DIN, Ff – фланец стандарт GB/T)					

Область применения:

Циркуляционные насосы серии WRS предназначены для обеспечения принудительной циркуляции холодной и горячей воды:

- в системах отопления;
- в системах охлаждения и кондиционирования воздуха.

ВНИМАНИЕ! Эксплуатация насоса в потенциально взрывоопасных условиях запрещена!

Рабочие жидкости:

- вода;
- чистые, неагрессивные, взрывобезопасные жидкости, без твердых или длиноволокнистых включений, а также примесей, содержащих минеральные масла; Насосное оборудование нельзя использовать для перекачки легковоспламеняющихся жидкостей, таких как бензин и масло;
- допускается применение специальных антифризов для систем отопления на основе гликоля с концентрацией не более 50%.

ВНИМАНИЕ! При перекачивании раствора гликоля в концентрации более 20% требуется учитывать поправки гидравлических характеристик насоса. Грязная вода или просроченный теплоноситель неизбежно приведут к заклиниванию вала, перегреву насоса и повреждению подшипника.

ВАЖНО! Перекачиваемая жидкость не должна оказывать механического или химического воздействия на детали насоса!

ХАРАКТЕРИСТИКИ

Технические характеристики:

Максимальное рабочее давление в системе	10 бар
Температура теплоносителя	+2 °С ~ +110 °С
Температура окружающего воздуха	0 °С ~ +40 °С
Минимальное давление на входе при температуре жидкости 110 °С	2,5 бар
Степень защиты	IP 44
Температурный класс	TF 110

Модель	Количество скоростей	Мощность, Вт	Напряжение, В	Ток, А		Расход макс., м ³ /ч	Напор макс., м
				220	380		
WRS 32-120Ff	1	500	220	2.5	-	10	12
WRS 32-90Ff	1	300	220	1.5	-	8	9
WRS 40-120SF	3	700/ 450/ 400	380	-	1.3/ 0.8/ 0.7	14	12
WRS 40-160F	1	1000	220	4.9	-	13.5	16
WRS 40-160SF	3	1000/ 700/ 600	380	-	1.6/ 1.2/ 1	17	16
WRS 40-60F	1	500	220	2.5	-	18	6
WRS 50-120SF	3	1000/ 700/ 600	380	-	1.6/ 1.2/ 1	24	12
WRS 50-160F	1	1300	220	5.8	-	26	16
WRS 50-160SF	3	1300/ 1000/ 900	380	-	2.6/ 1.7/ 1.6	28	16
WRS 50-200F	1	1300	220	5.8	-	21	20
WRS 50-200SF	3	1300/ 1000/ 900	380	-	2.6/ 1.7/ 1.6	24	20
WRS 65-100F	1	1000	220	4.9	-	32	10
WRS 65-100SF	3	1000/ 700/ 600	380	-	1.6/ 1.2/ 1	38	10
WRS 65-120F	1	1300	220	5.8	-	40	12
WRS 65-120SF	3	1300/ 1000/ 900	380	-	2.6/ 1.7/ 1.6	50	12
WRS 80-120SF	3	1300/ 1000/ 900	380	-	2.6/ 1.7/ 1.6	55	12

Минимальное необходимое давление жидкости на входе в насос

Модель	Температура жидкости					
	75 °С		90 °С		120 °С	
	Бар	МПа	Бар	МПа	Бар	МПа
WRS32-90SF/220(380)	0.25	0.025	0.4	0.04	1.7	0.17
WRS40-90SF/220(380)	0.22	0.022	0.52	0.052	1.82	0.185
WRS40-130SF/220(380)	0.3	0.03	0.6	0.06	1.9	0.19
WRS40-180SF/220(380)	0.4	0.04	0.7	0.07	1.95	0.195
WRS50-130SF/220(380)	0.45	0.045	0.75	0.075	2.05	0.205
WRS50-180SF/220(380)	0.8	0.008	1.1	0.11	2.5	0.25

Технические характеристики

Модель	Размер	Напряже- ние (В)	Скорость	Макси- мальный напор (м)	Макси- мальный расход (м ³ /ч)	Мощ- ность(Вт)
WRS32-90SF/220		220	I	7.8	6.1	290
			II	8.4	8.9	330
			III	9	10.5	370
WRS32-90SF/380		380	I	8	9.85	260
			II	8.3	10.63	280
			III	9	12.39	375
WRS40-90SF/220		220	I	9	12	520
			II	9.5	13.2	560
			III	9.8	14	570
WRS40-90SF/380		380	I	8	11.7	385
			II	8.5	12.5	435
			III	9.7	14.36	560
WRS40-130SF/220		220	I	11	12.5	680
			II	12	15	730
			III	12.7	16.37	830
WRS40-130SF/380		380	I	9.7	12.6	485
			II	10.5	13.7	545
			III	12.5	16	735
WRS40-180SF/220		220	I	8.7	8.7	850
			II	14	14	1030
			III	17.2	17.2	1080
WRS40-180SF/380		380	I	12	12	600
			II	13.5	13.5	720
			III	17.2	17.2	1050
WRS50-130SF/220		220	I	11.2	12.96	865
			II	12.2	21.1	1070
			III	12.9	25.27	1100
WRS50-130SF/380		380	I	9.8	17.8	610
			II	10.8	19.8	720
			III	12.8	25.35	1075
WRS50-180SF/220		220	I	15.5	22	1155
			II	17	23.5	1200
			III	18	25	1450
WRS50-180SF/380		380	I	15	21.5	925
			II	16	22.87	1020
			III	18	25.45	1350

Гидравлические характеристики:

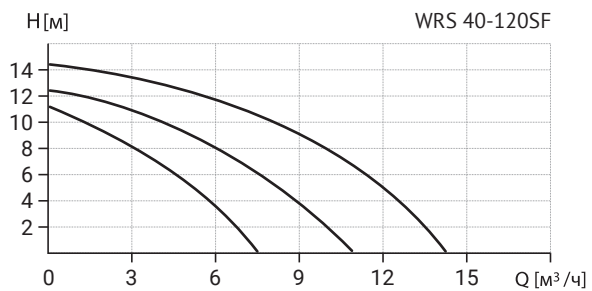
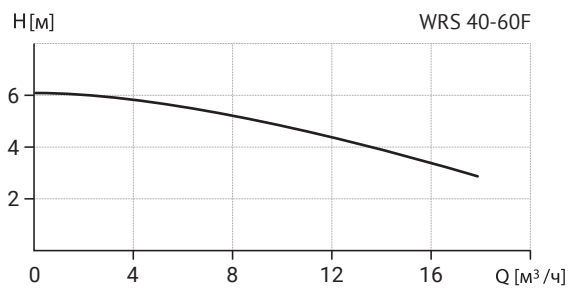
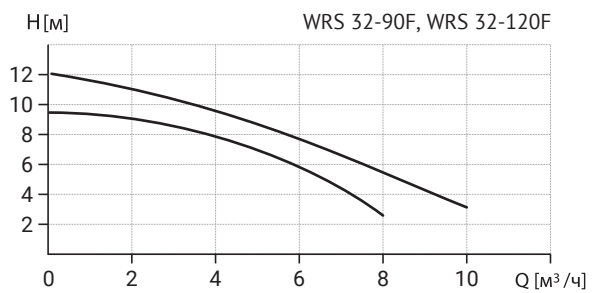

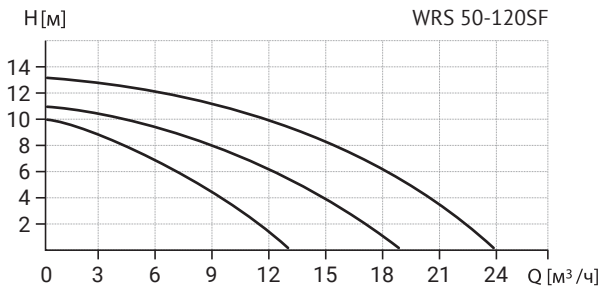
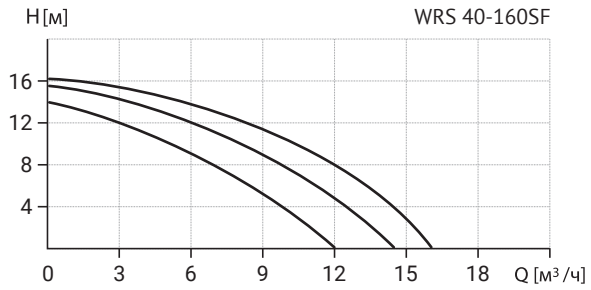
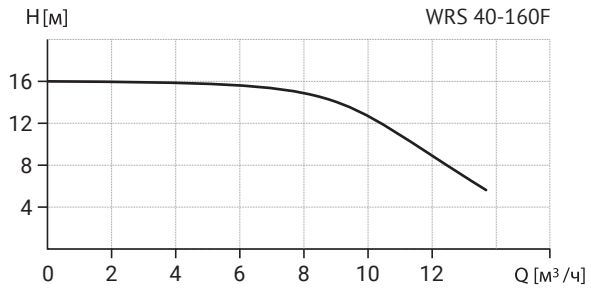

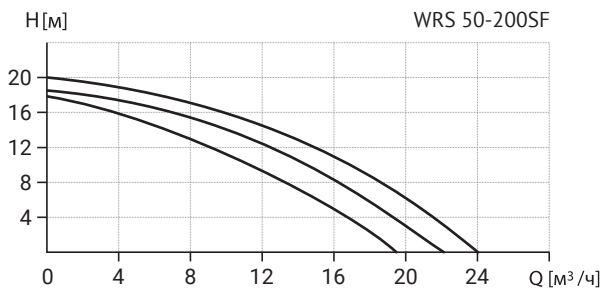
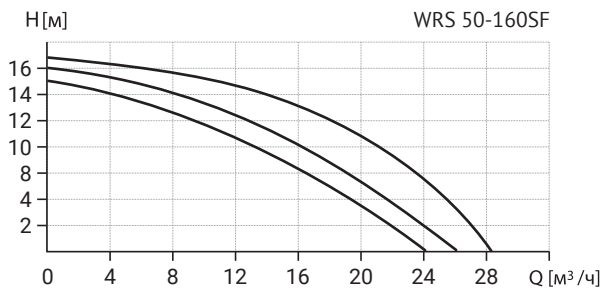
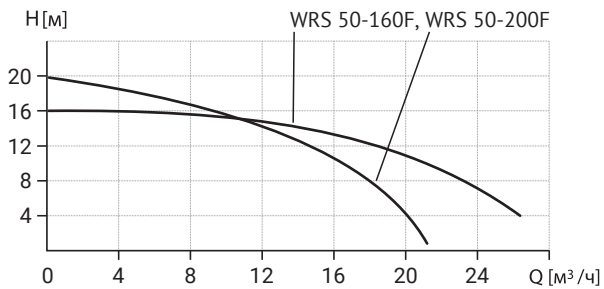

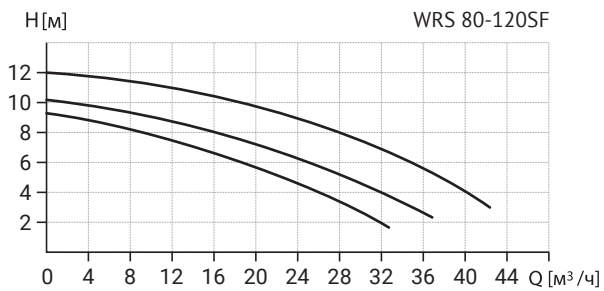
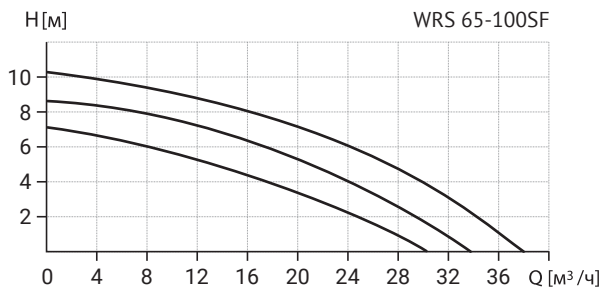
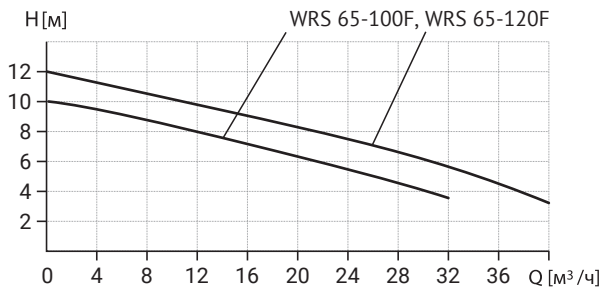

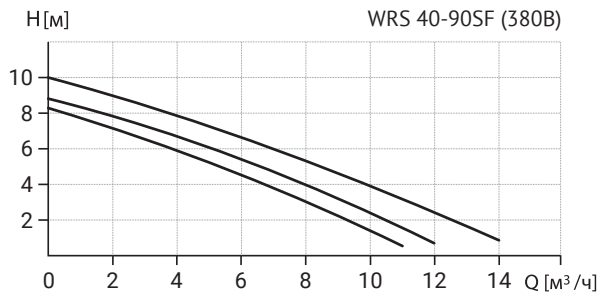
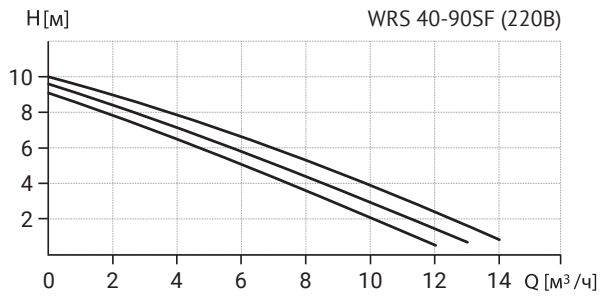
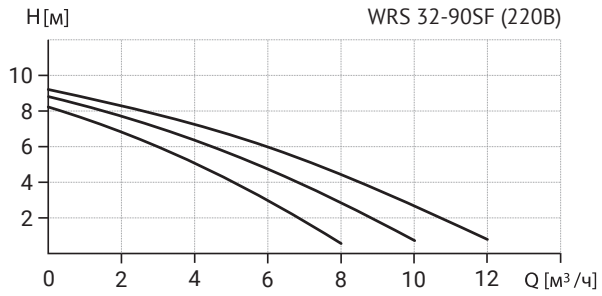

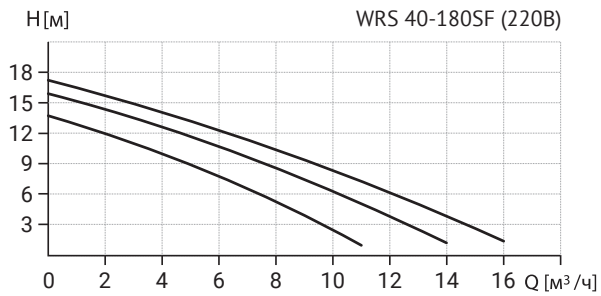
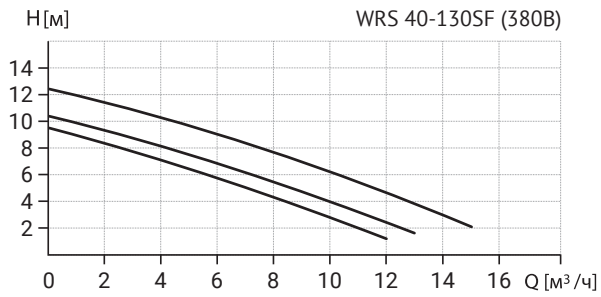
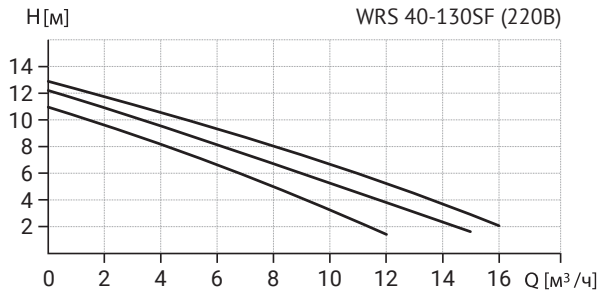

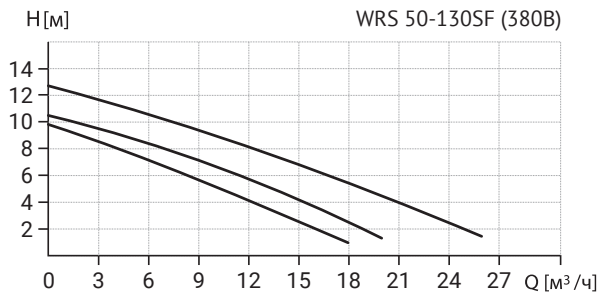
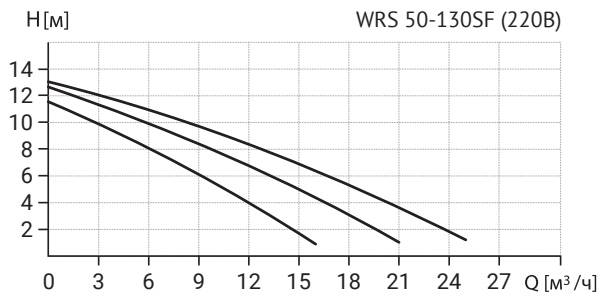
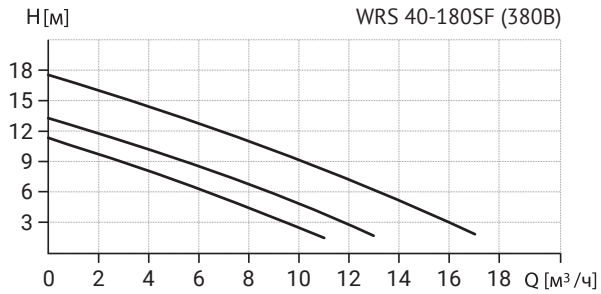

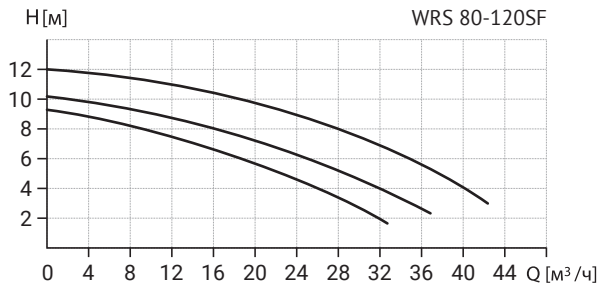
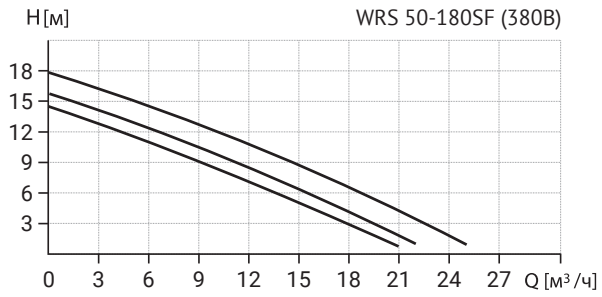
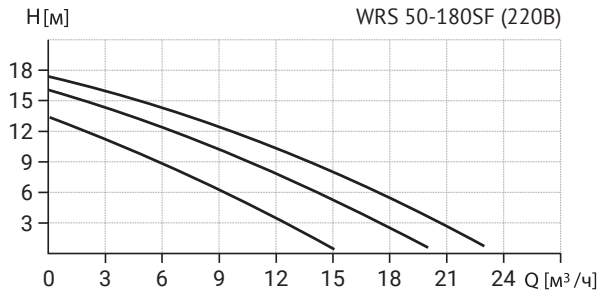

Габаритные и присоединительные размеры:

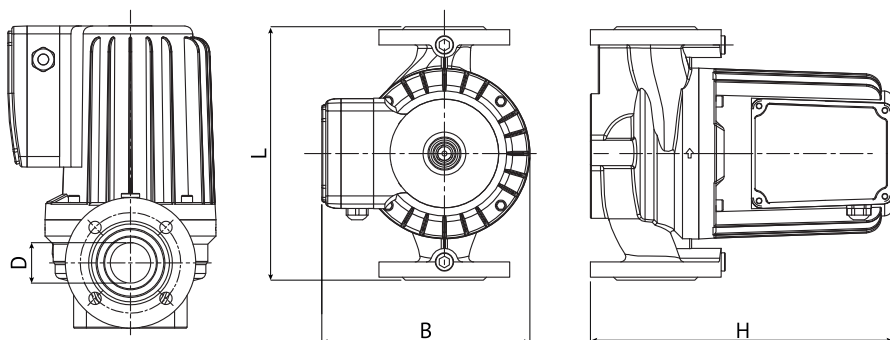

Модель	L, мм	H, мм	B, мм	D, мм
WRS 32-90F	220	214	167	32
WRS 32-120F	220	234	167	32
WRS 40-120SF	250	297	234	40
WRS 40-160F	250	297	234	40
WRS 40-160SF	250	297	234	40
WRS 40-60F	230	270	167	40
WRS 50-120SF	280	304	242	50

Модель	L, мм	H, мм	B, мм	D, мм
WRS 50-160F	280	329	242	50
WRS 50-160SF	280	329	242	50
WRS 50-200F	280	329	242	50
WRS 50-200SF	280	329	242	50
WRS 65-100F	300	310	247	65
WRS 65-100SF	300	310	247	65
WRS 65-120F	300	335	247	65
WRS 65-120SF	300	335	247	65
WRS 80-120SF	360	345	247	80

Фланцы стандарта GB/T

DN	D	b	k	d
40	130	60	100	14
50	140	75	110	14
65	160	91	130	15

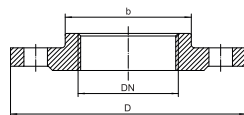

Фланцы стандарта DIN

DN	D	b	k	d
40	145	88	110	18
50	160	102	125	18
65	180	122	145	18

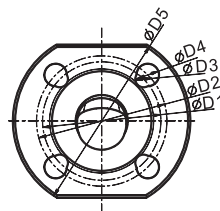
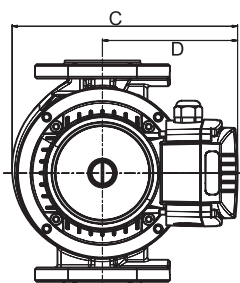
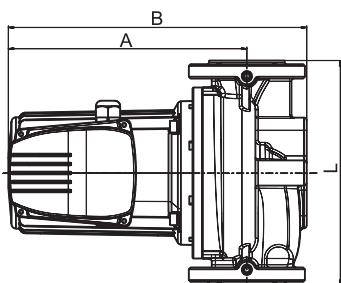
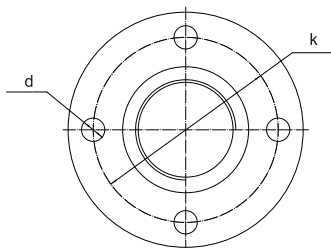

Габаритные размеры

Модель	Габаритные размеры насоса					Размеры фланца				
	A	B	D	D	E	D1	D2	D3	D4	D5
WRS32-90SF/220(380)	223	292	80	160	220	140	19	100	14	90
WRS40-90SF/220	262	329	100	250	250	150	19	110	14	100
WRS40-90SF/380	232	299	100	250	250	150	19	110	14	100
WRS40-130SF/220	262	329	100	250	250	150	19	110	14	100
WRS40-130SF/380	232	299	100	250	250	150	19	110	14	100
WRS40-180SF/220(380)	232	299	100	250	250	150	19	110	14	100
WRS50-130SF/220(380)	262	337	102	252	280	165	19	125	14	110
WRS50-180SF/220(380)	292	337	102	252	280	165	19	125	14	110

Компания Wellmix оставляет за собой право изменять внешний вид, технические характеристики, комплектацию без дополнительного уведомления потребителей.

Монтаж насоса:

Монтаж должен выполняться только квалифицированным персоналом, обладающими знаниями и опытом по монтажу и эксплуатации подобного оборудования, имеющих все необходимые допуски для проведения данных работ, с соблюдением всех общих и местных предписаний и норм по технике безопасности.

ВНИМАНИЕ! Перед началом монтажа следует отключить источник питания и перевести сетевой выключатель в положение 0. Прежде чем приступить к работе, необходимо отключить все источники внешнего питания, подсоединенные к насосу, необходимо убедиться в том, что насос не сможет включиться случайно!

ПРЕДУПРЕЖДЕНИЕ! Перед монтажом и первым пуском насоса нужно проверить кабель и кабельный ввод на отсутствие внешних повреждений во избежание короткого замыкания.

При установке насоса в систему отопления необходимо соблюдать следующие рекомендации:

- установка насоса производится только после выполнения всех монтажных и сварочных работ и промывки системы отопления;
- направление потока жидкости указано стрелкой на корпусе насоса;
- насос может быть установлен, как на подающем, так и на обратном трубопроводе системы отопления;
- вал двигателя насоса должен располагаться строго горизонтально (см. рис. 1);
- рекомендуется устанавливать насос на участке трубопровода в легко доступном для обслуживания месте;
- рекомендуется устанавливать запорные вентили до и после насоса;
- перед насосом рекомендуется установить сетчатый грязевой фильтр.

Монтаж должен выполняться только квалифицированным персоналом, с соблюдением всех местных предписаний и норм по технике безопасности.

Запрещается устанавливать насос в местах, подверженных воздействию агрессивных сред, веществ, физических воздействий.

При теплоизоляции насоса рекомендуется не изолировать места крепления фланца мотора.

ВАЖНО! Головная часть насоса не должна быть изолирована во избежание перегрева, дренажные отверстия в корпусе статора нельзя закрывать изоляцией.

Насос должен быть установлен таким образом, чтобы люди по ошибке не смогли иметь контакта с его поверхностями, имеющими высокую температуру. При необходимости клеммную коробку можно повернуть путем выполнения следующих операций:

1. Отключите питание насоса
2. Слейте рабочую жидкость из насоса.
3. Удалить четыре винта на корпусе статора
4. Поворачивать этот корпус в требуемое положение
5. Снова вставить винты и жестко затянуть.

ВНИМАНИЕ! Запрещено выполнять любые работы в клеммной коробке до тех пор, пока не будет отключено его электропитание!

Возможные положения клеммной коробки показаны на рисунке 1.

ОПАСНОСТЬ ОШПАРИВАНИЯ! Перед удалением винтов из насоса необходимо слить рабочую жидкость и закрыть запорные клапаны со стороны всасывания и нагнетания насоса, так как рабочая жидкость имеет температуру кипения и может находиться под высоким давлением, необходимо предусмотреть меры по защите персонала от травм и предотвращению порчи оборудования жидкостью, вытекающей из насоса при проведении любых работ с насосом.

ВНИМАНИЕ! При изменении положения клеммной коробки положение фирменной таблички должно быть изменено таким образом, чтобы выемка на табличке показывала вниз.

ВНИМАНИЕ! Не допускается полный демонтаж головной части насоса в смонтированном положении!

Предупреждение! Во время работы корпус насоса может быть высокой температуры. Примите все меры предосторожности во избежания контакта с горячими поверхностями насоса!

В нижней части корпуса статора имеются дренажные отверстия для спуска возникающего конденсата. Эти отверстия должны быть направлены вертикально вниз.

Мы рекомендуем использовать следующие моменты затяжки фланцевого болта:

Размер болта	Момент затяжки (Н м)
M12	27
M16	65

Направление потока жидкости указано стрелкой на корпусе насоса, как показано на примере ниже:

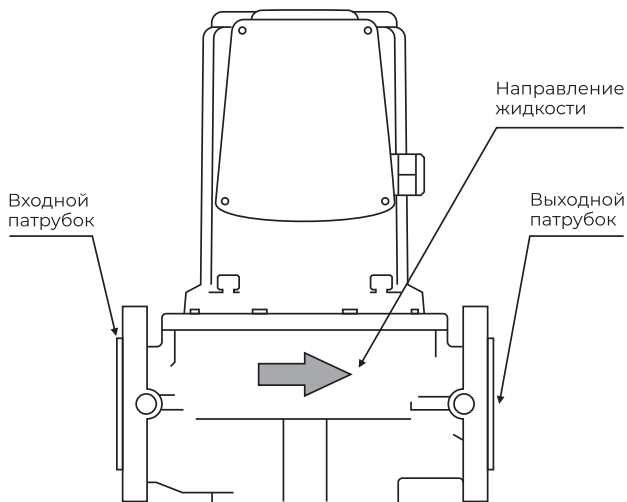

Подключение электрооборудования:

Перед тем как проводить любые подключения к насосу, необходимо убедиться в том, что электропитание выключено и не может быть включено по случайности или по неосторожности.

- Электроподключение должно производиться только квалифицированным специалистом (имеющим необходимое удостоверение и допуск к выполнению данных работ) и в соответствии с местными, действующими нормами и правилами.
- Выполните электрические подключения и установите защиту в соответствии с национальными, и местными нормами и правилами.
- Схема электроподключения изображена на рисунке 2; а так же на обратной стороне крышки клеммной коробки или в самой клеммной коробке, подключите насос в соответствии с актуальной схемой.
- Проверьте, чтобы значения рабочего напряжения и частоты питающей электросети, соответствовали данным, указанным на фирменной табличке насоса.

Насос должен быть обязательно заземлен

- Кабель электропитания не должен касаться насоса и трубопровода. Убедитесь что он защищен от влаги;

- Насос должен подключаться к сети через внешний выключатель с расстоянием между разомкнутыми контактами не менее 3 мм;
- В качестве дополнительной защиты использовать выключатель защиты от токов повреждения или автомат защитного отключения;

ПРЕДУПРЕЖДЕНИЕ! Должна быть предусмотрена возможность перевести сетевой выключатель в положение 0

- Если электродвигатель насоса защищен с помощью пускателя, то пускатель должен быть отрегулирован на максимальный потребляемый ток при эксплуатации на данной частоте вращения.
- Установка пускателя должна корректироваться при каждом изменении частоты вращения электродвигателя. Значения тока, потребляемого при различных частотах вращения, указаны на фирменной табличке насоса.
- Не следует использовать насосы WRS с преобразователем частоты, т.к. из-за этого увеличивается шум при эксплуатации, уменьшается срок службы электродвигателя, статор насосов WRS не имеет усиленной фазовой изоляции, защищающей от межфазного пробоя при пиковых значениях напряжения.

Насосы с артикулом 1703**** и 1603**** мощностью 370 Вт и выше оснащены встроенной тепловой защитой.

Насосы с артикулом 1705**** оснащены встроенной тепловой защитой. Насосы WRS32-90SF, WRS40-90SF, WRS40-90SF, WRS40-130SF, WRS40-130SF, WRS40-180SF, WRS50-130SF, WRS50-180SF - оснащены тепловой защитой.

Для трех фазных моделей насоса тепловая защита должна подключаться к внешним устройствам защиты!

ВАЖНО! После срабатывания тепловой защиты, может потребоваться повторный запуск насоса в ручную.

ВНИМАНИЕ! Насосы оснащенные встроенной тепловой защитой, могут автоматически включиться повторно! Примите меры исключающие возможность несанкционированного или случайного повторного включения насоса при работе с ним!

Пример обозначения артикула насоса:

Модель	Артикул
WRS 40-160SF	17059994

Квалифицированный электрик должен проверить правильность выполнения всех электромонтажных работ.

Ввод насоса в эксплуатацию:

- После установки насоса заполните систему теплоносителем и удалите из системы воздух;
- Для удаления воздуха из насоса выкрутите выпускной винт (рисунок 3);
- Дождитесь, пока вода из насоса будет выходить без пузырьков воздуха и закрутите винт;
- На входе в насос необходимо обеспечить требуемое давление. См. Технические характеристики.

ВНИМАНИЕ! Запрещается запускать насос без жидкости.

ВНИМАНИЕ! Удаление воздуха из системы не может производиться через насос!

ВНИМАНИЕ! Теплоноситель в действующей системе может быть высокой температуры и находиться под давлением. При осуществлении выпуска воздуха или при любой другой необходимости вывинчивания контрольного винта необходимо принять меры предосторожности во избежание ожогов.

ВНИМАНИЕ! Не нужно выкручивать винт для удаления воздуха полностью, достаточно его ослабить и убедиться в вытекании жидкости.

ВНИМАНИЕ! Запрещено прикасаться к поверхностям насоса во время его эксплуатации.Выбор скорости вращения

ВНИМАНИЕ! ПЕРЕД НАЧАЛОМ ПЕРЕКЛЮЧЕНИЯ СКОРОСТЕЙ И СНЯТИЕМ КРЫШКИ КЛЕММНОЙ КОРОБКИ, УБЕДИТЕСЬ, ЧТО ЭЛЕКТРОПИТАНИЕ НАСОСА ОТКЛЮЧЕНО И НЕ МОЖЕТ ПРОИЗОЙТИ ЕГО СЛУЧАЙНОЕ ВКЛЮЧЕНИЕ!

Переключатель скорости вращения в клеммной коробке имеет три положения (для трехскоростных моделей насосов). Изменение скорости вращения выполняется в следующем порядке:

1. отключить насос от сети, с помощью внешнего выключателя
2. снять крышку клеммной коробки
3. извлечь блок переключателя скоростей и установить его снова так, чтобы требуемый номер скорости вращения был виден в окне крышки клеммной коробки, как показано в пример на рисунке справа

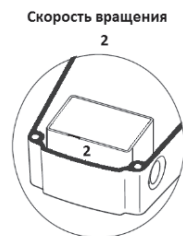

ВНИМАНИЕ! Запрещено выполнять какие-либо работы в клеммной коробке до тех пор, пока не будет отключено электропитание насоса.

ВНИМАНИЕ! Переключатель скоростей вращения не должен применяться в качестве сетевого выключателя!

Варианты установки насоса



Рисунок 1. Допустимые, и не допустимые положения насоса на трубопроводе

Однофазное подключение
220В

Трехфазное подключение
380В

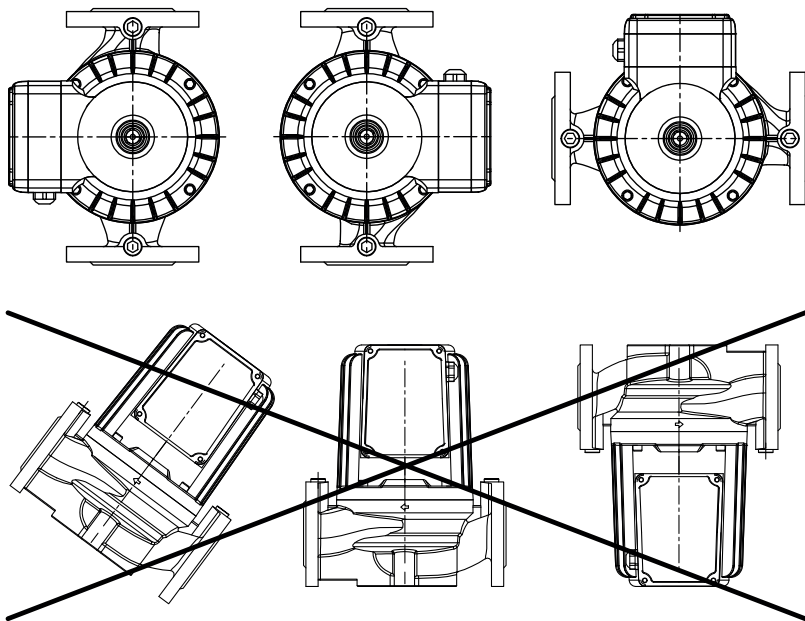

Рисунок 2. Схема электрического подключения

ТЕХНИЧЕСКОЕ ОБСЛУЖИВАНИЕ

ВНИМАНИЕ! Перед началом любых работ с насосом убедитесь, что электропитание отключено и не может произойти его случайное включение.

ВНИМАНИЕ! Любую разборку и сборку насоса, а так же проведение технического обслуживания и ремонта допускается производить только специалистам авторизованного сервисного центра Wellmix, имеющих для проведения подобных работ все необходимые допуски, удостоверения и квалификацию, а так же обладающими необходимыми знаниями и опытом работы с данным оборудованием.

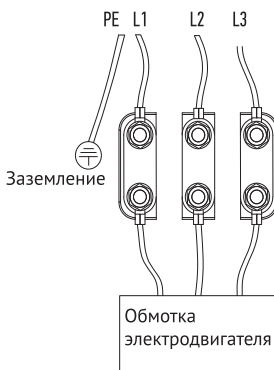
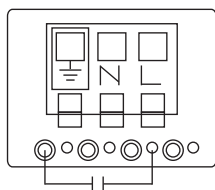
При правильном монтаже насос не требует обслуживания во время эксплуатации. При длительном перерыве в работе насоса перед очередным запуском необходимо убедиться, что не произошло блокирование вала отложениями извести или другими механическими примесями. При продолжительном простое периодически проворачивайте вал, во избежание его блокировки (отвинтите контрольный винт (рис 3), с помощью плоской отвертки проверните вал мотора, затем завинтите контрольный винт.

ВНИМАНИЕ! При необходимости вывинчивания контрольного винта (рис. 3) нужно перед этой операцией удостовериться, что выходящая в результате жидкость не нанесет вреда людям или не станет причиной повреждения компонентов насоса.



Рисунок 3. Удаление воздуха из насоса

ВНИМАНИЕ! Пробный запуск осуществляйте на холодной системе.

Если после включения насос не запустился, необходимо:

- отключить насос от сети;
- перекрыть запорные вентили до и после насоса (если они установлены);
- выкрутить выпускной винт (рис. 3);
- повернуть вал отверткой в направлении вращения, указанном на насосе,
- завернуть выпускной винт.
- заполнить насос водой перед очередным включением.

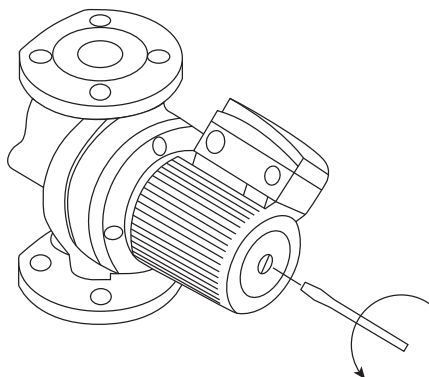
ВЫВОД ИЗ ЭКСПЛУАТАЦИИ

Для того, чтобы вывести насос WRS из эксплуатации, необходимо перевести сетевой выключатель в положение «Отключено».

Все электрические линии, расположенные до сетевого выключателя, находятся под напряжением. Поэтому, чтобы предотвратить случайное или несанкционированное включение оборудования, необходимо заблокировать сетевой выключатель.

ЗАЩИТА ОТ НИЗКИХ ТЕМПЕРАТУР

Если насос в холодное время не эксплуатируется, нужно принять необходимые меры для предотвращения повреждений от воздействия низких температур.

ВОЗМОЖНЫЕ НЕИСПРАВНОСТИ И ИХ УСТРАНЕНИЕ

ВНИМАНИЕ! Перед началом любых работ с насосом убедитесь, что электропитание отключено и не может произойти его случайное включение. Примите меры, исключающие возможность несанкционированного или случайного повторного включения насоса!

ВНИМАНИЕ! Перекачиваемая жидкость может быть высокой температуры и находиться под большим давлением. Поэтому перед каждым демонтажем насоса необходимо сливать из системы всю перекачиваемую жидкость и, соответственно закрывать запорную арматуру со стороны всасывания и нагнетания. Убедитесь, что корпус насоса остыл и не находится под давлением!

Прежде чем осмотреть насос, не забудьте отключить электропитание.

Неисправность	Причины	Устранение
Насос не запускается	На насос не подается электричество	Проверить подключение двигателя, плавких предохранителей и автоматов УЗО
	Блокировка вала после продолжительного простоя	Деблокируйте вал (см. Тех обслуживание)
Насос включается, но не качает	Отсутствие давления в системе	Удостовериться, что запорные краны открыты
		Удостовериться, что весь воздух удален из системы
	Посторонние предметы в рабочем колесе	Обратиться в сервисную службу

При возникновении аварии, отказа или инцидента необходимо незамедлительно остановить работу оборудования и обратиться в сервисный центр.

УТИЛИЗАЦИЯ ИЗДЕЛИЯ

Данное изделие, а также узлы и детали должны собираться и утилизироваться в соответствии с требованиями местного законодательства в области экологии.

Работы по продлению срока службы оборудования должны проводиться в соответствии с требованиями законодательства без снижения требований безопасности для жизни и здоровья людей, охраны окружающей среды.



+7 (3822) 535-100
info@wellmix-pump.ru
wellmix-pump.ru
веллмикс.рф

Редакция 21.05.2024 г.

Компания Wellmix оставляет за собой право изменять внешний вид, технические характеристики, комплектацию без дополнительного уведомления потребителей