

Wellmix WRE 40-100 F

Циркуляционный насос с "мокрым" ротором

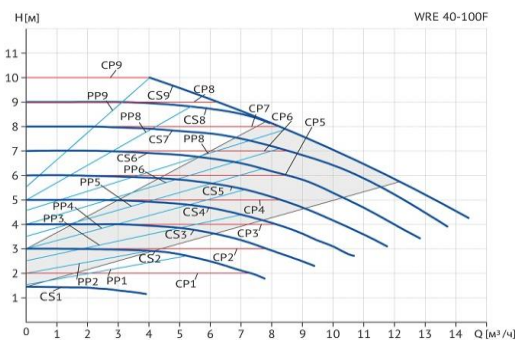

Диаграмма характеристик



Общие сведения:

Наименование	WRE 40-100 F
Артикул	16049998
Типа насоса	с "мокрым" ротором
Регулирование работы насоса	Частотное регулирование
Максимальный расход, м³/ч	14
Максимальный напор, м	10
Масса насоса, кг	26,5

Перекачиваемая среда:

Рабочая жидкость	вода/антифриз с содержанием гликоля не более 50%
Диапазон температур, °C	+2... +110 C

Материалы:

Корпус насоса	чугун
Рабочее колесо	пластик

Монтаж:

Тип соединения	Фланцевое
Стандарт трубного соединения	DIN
Размер трубного соединения	40
Максимальное рабочее давление	PN 10
Максимальная температура окружающей среды, °C	+40

Электродвигатель:

Номинальная мощность, Вт	345
Частота питающей сети, Гц	50
Номинальное напряжение, В	220
Номинальный ток, А	1,8
Номинальная скорость, об/мин	2900
Количество полюсов	2
Степень защиты	IP44

Габаритный чертёж

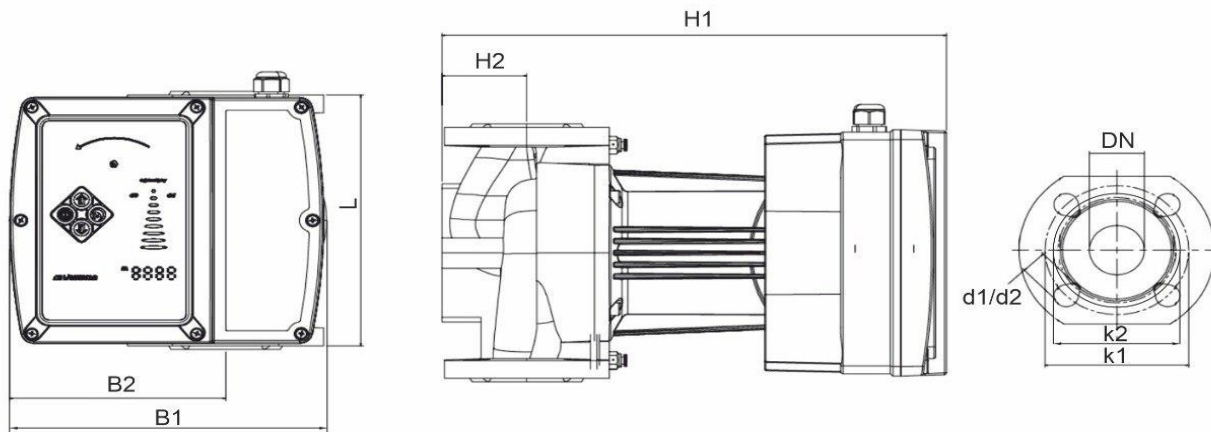

Размеры, мм

WRE 40-100 F	DN	L	H1	H2	B1	B2	k1	d1
	40	220	388	65	165	82,5	110	19