

Wellmix CV 15-17-0-HQCV

Вертикальный многоступенчатый центробежный насос

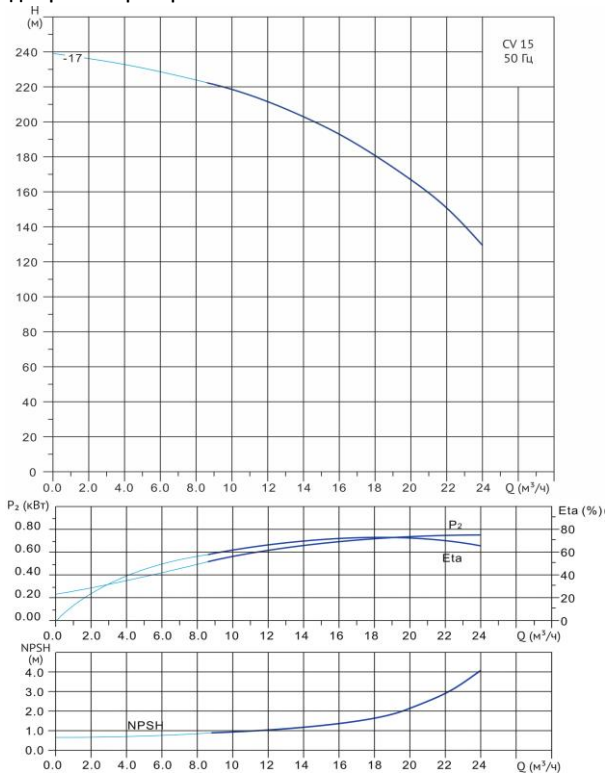

Диаграмма характеристик



CV 15-17-0

Q, м³/ч	8	10	12	14	15	16	18	20	22	24
H, м	224	218	212	203	198	193	181	166	151	129

Габаритный чертёж

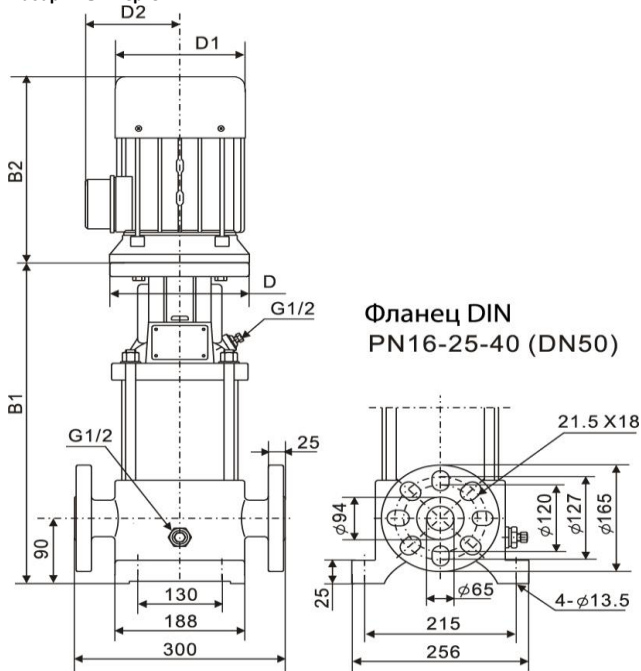

Размеры, мм

CV 15-17-0				
B1	B2	B1+B2	D1	D2
1142	505	1647	330	255

Общие сведения:

Наименование	CV 15-17-0-HQCV
Артикул	10019865
Количество рабочих колёс общее	17
В том числе количество рабочих колёс уменьшенного диаметра	0
Код торцевого уплотнения	HQCV
Номинальный расход, м³/ч	15
Номинальный напор, м	193
Максимальный напор, м	236
Масса насоса, кг	165

Перекачиваемая среда:

Рабочая жидкость	вода
Диапазон температур, °C	-10... +120 C
Плотность, кг/м³	998,2 (при +20° C)

Материалы:

Головная часть насоса	чугун
Рабочее колесо	нержавеющая сталь
Блок рабочих колёс	нержавеющая сталь
Основание	чугун

Монтаж:

Тип соединения	фланцевое
Стандарт трубного соединения	DIN
Размер трубного соединения	DN50
Максимальное рабочее давление	PN25
Максимальная температура окружающей среды, °C	+40

Электродвигатель:

Номинальная мощность, кВт	15
Частота питающей сети, Гц	50
Номинальное напряжение, В	3x380
Номинальный ток, А	28,4
Номинальная скорость, об/мин	2900
Количество полюсов	2
Степень защиты	IP55