

Wellmix WRS 32-90SF (220B)

Циркуляционный насос с "мокрым" ротором

16.02.2026

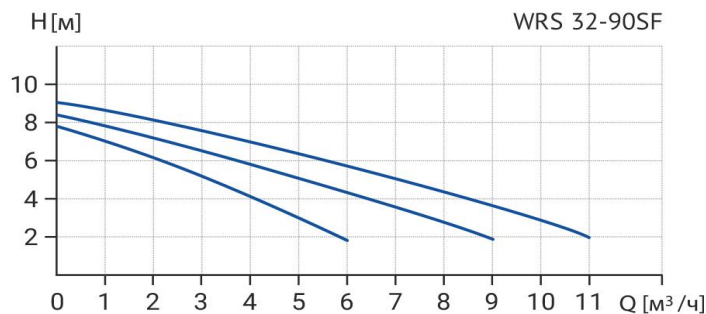

Общие сведения

Наименование	WRS 32-90SF (220B)
Артикул	17109999
Типа насоса	с "мокрым" ротором
Количество скоростей работы	3 скорости
Максимальный расход, м³/ч	12
Максимальный напор, м	9,3
Уровень шума, дБ	45

Перекачиваемая среда

Рабочая жидкость	вода/антифриз с содержанием гликоля не более 50%
Диапазон температуры, °C	+2... +110
Макс. рабочее давление, бар	10

Материалы

Корпус насоса	чугун
Рабочее колесо	нерж.сталь

Монтаж

Тип соединения	Фланцевое DIN
Масса насоса, кг	15,7
Максимальная температура окружающей среды, °C	+40

Электродвигатель

Номинальная мощность, Вт	I	II	III
	300	339	400
Номинальная сила тока, А	I	II	III
	1,44	1,57	1,9
Номинальное напряжение, В	220		
Степень защиты	IP44		
Частота питающей сети, Гц	50		
Тепловая защита двигателя	есть		

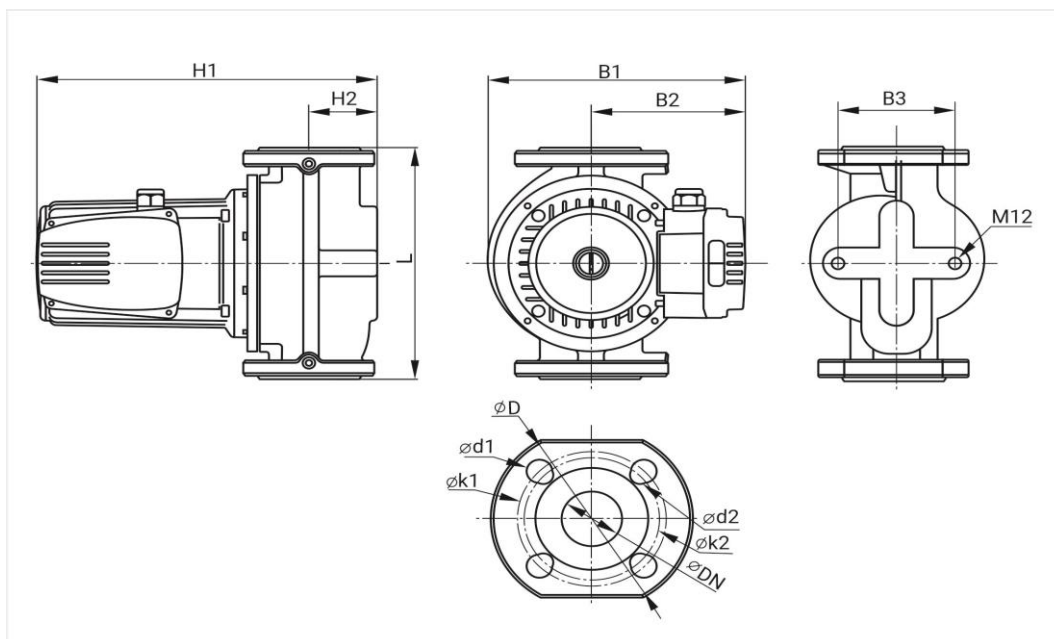

Модель	DN	L	H1	H2	B1	B2	B3	D	k1	d1	k2	d2
WRS 32-90SF (220B)	32	220	292	69	230	150	80	140	100	19	90	14